



# Современная астрономия, современные телескопы и методы наблюдений

Сергей Попов

# Факт 1

## Астрономия – наблюдательная наука

**В астрономии невозможны прямые эксперименты с изучаемыми объектами.  
Это уникальное свойство для естественных наук.**



# Факт 2

**В телескоп не смотрят глазом**

**Начиная с 19 века в астрономии стала фиксировать изображение на фотопластинке, Чтобы потом детально обработать. Сейчас приемники электронные.**

**Вне видимого диапазона глаз вообще бесполезен.**



# Факт 3

**Важнейшей составляющей работы астрономов является обработка данных.**

**Среднестатистический астроном занят обработкой данных.**

**Изображения, которые вы видите, обычно являются итогом длительной и сложной обработки.**

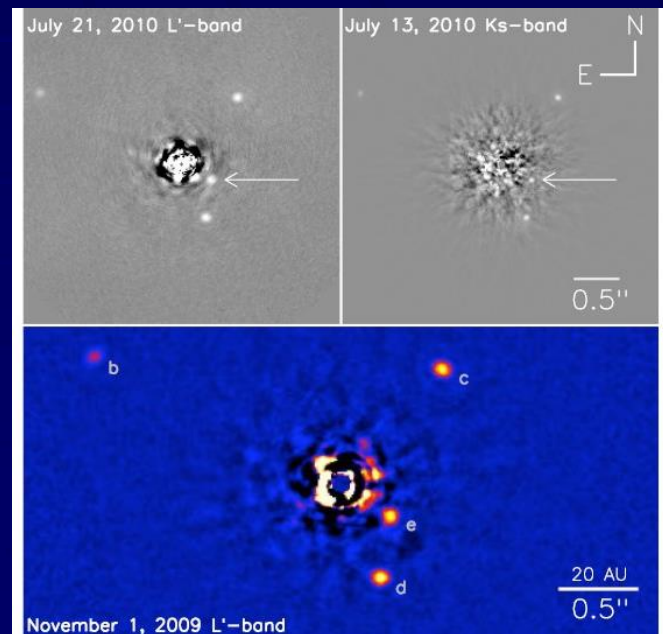
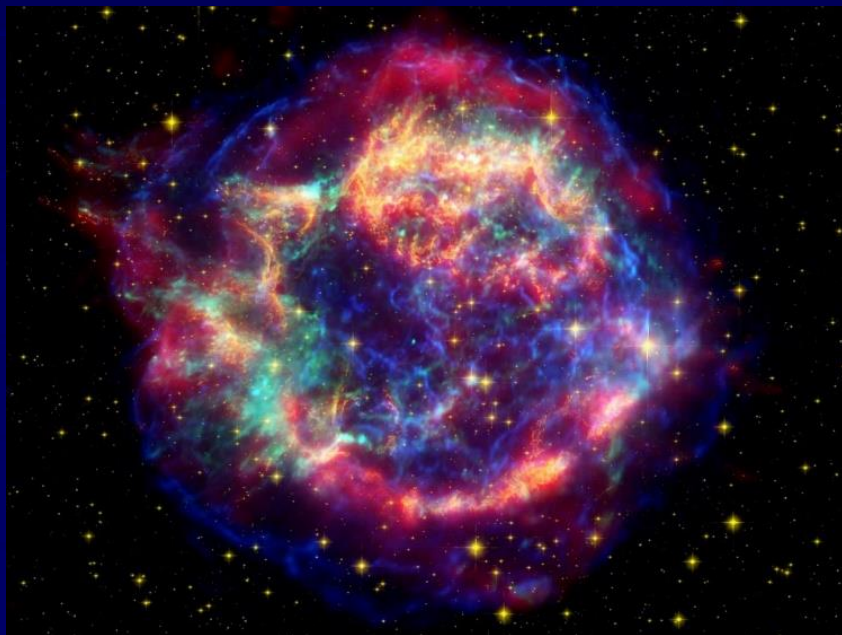

# Факт 4

## **Астрономия стала всеволновой**

**Наблюдения ведутся от радио до гамма-лучей.  
А также есть нейтринная астрономия,  
изучение космических лучей, а в 2015 г. началась  
эпоха гравитационно-волновой астрономии.**



# Факт 5

## **Наблюдатели не всегда сидят у телескопа**

**Разумеется, космические эксперименты управляются дистанционно.**

**Но и наземные все чаще управляются издалека. Кроме того, часто инструментом управляет команда инженеров, а астроном лишь описывается в заявке что и как наблюдать.**



# Факт 6

## Астрономия – часть физики

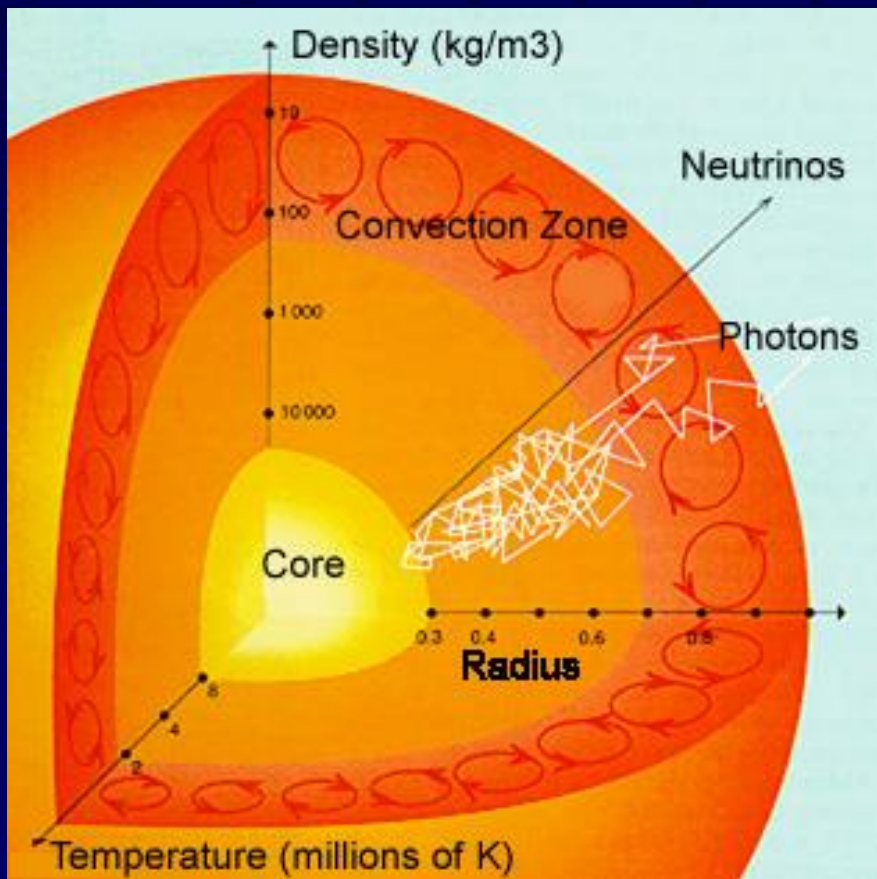

**Нам интересно  
не «как выглядит»,  
а «как устроено»**

**Большинство астрономов в мире  
получили первую степень по физике**

# Факт 7

**Астрономы считают на суперкомпьютерах**

**Многие астрономические задачи  
требуют колоссальных вычислительных ресурсов**

$Z=28.62$

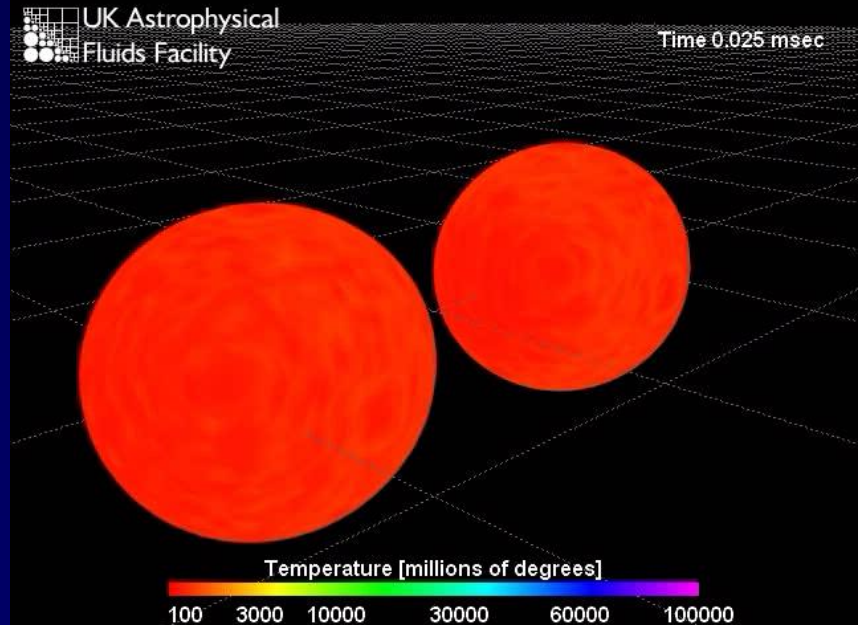
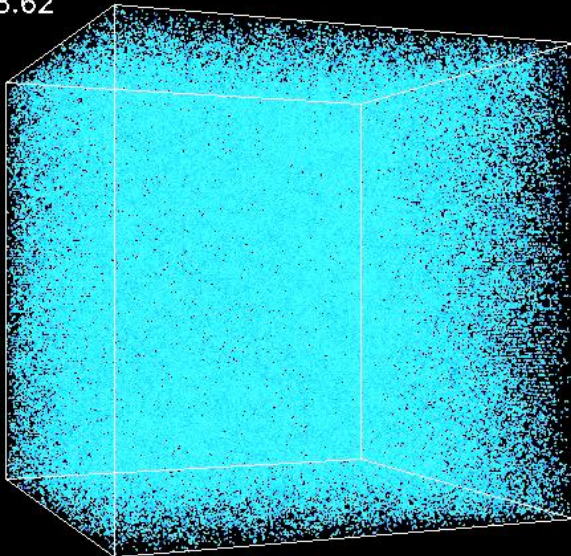



# Факт 8

**Основные результаты получают на  
больших дорогих инструментах  
коллективного конкурсного использования**



**Giant Segmented Mirror Telescope**  
Миллиард долларов без аппаратуры



**Wide Field Camera 3**  
132 млн. \$

# Факт 9

## **Многие данные открыты**

- **Крупные дорогие инструменты должны эффективно использоваться**
- **Элемент соревновательности повышает эффективность**
- **Необходима перепроверка важных результатов независимыми исследователями**



# Факт 10

**Публикуется более 1000  
оригинальных статей в месяц.**

**Астрономия переживает стадию бурного развития,  
во многом связанную с развитием и эффективным  
использованием наблюдательной техники.**

**Мы живем в очень интересное время ...**

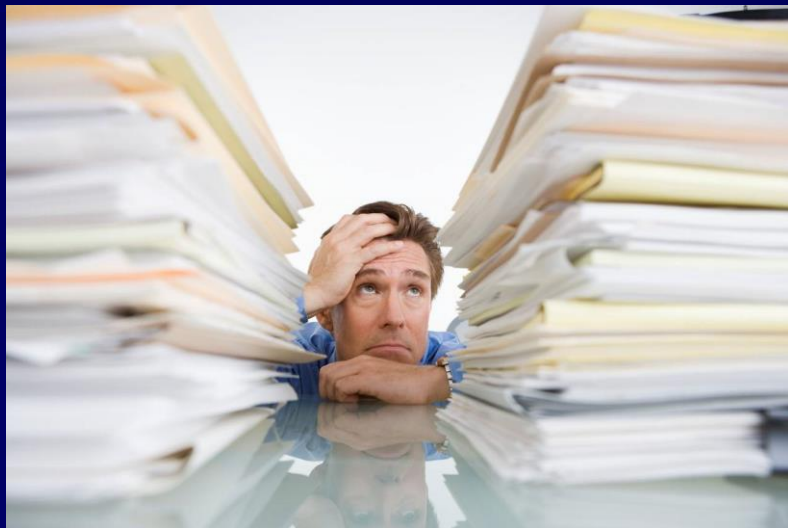

**Вот только когда же  
все это читать?**

# АСТРОНОМИЯ

## Астрометрия

Измерение координат  
и времени

Расцвет: 19 век

Новое: пульсарная  
астрометрия,  
спутники

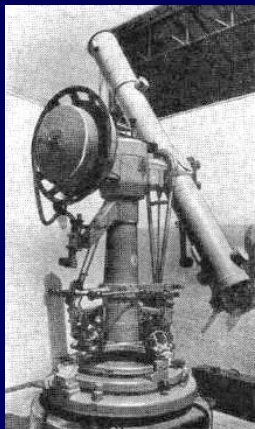

## Небесная механика

Движение небесных тел

Расцвет: 18 век –

первая половина 19 века

Новое: теория относит., хаос

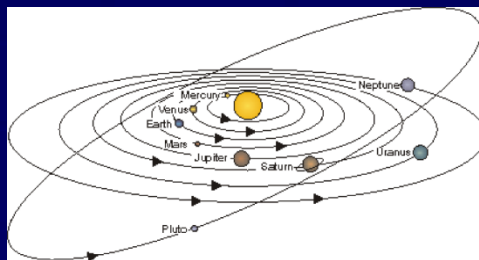

## Астрофизика

Физика небесных тел

Расцвет: сейчас

Новое: инструменты



# Астрометрия

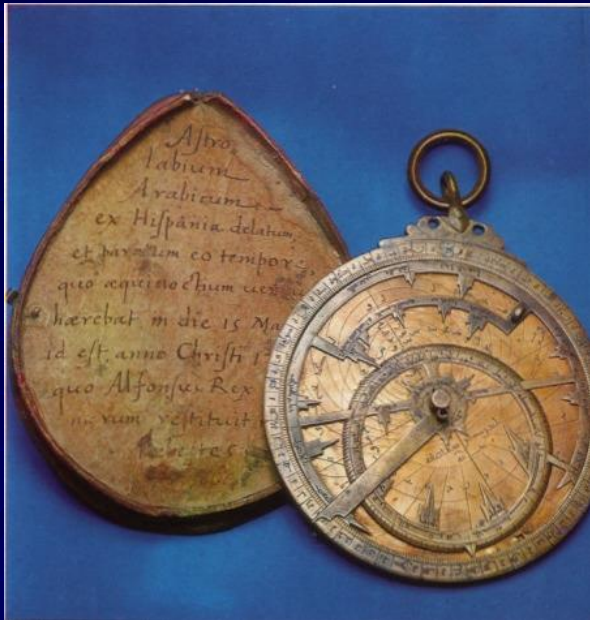

Астролябия

Прогресс в точности измерений связан с развитием техники.

Для измерения времени астрономические стандарты сейчас не используются, но в будущем ситуация может измениться благодаря наблюдениям радиопульсаров.



Hipparcos

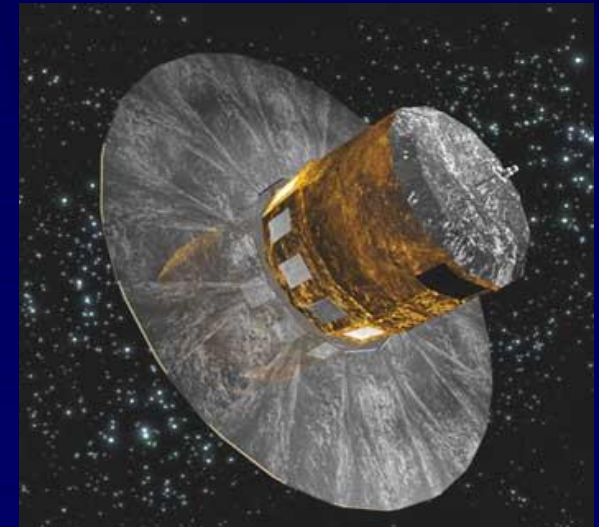

GAIA

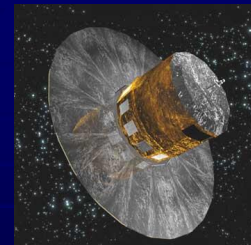

# Первый релиз данных Gaia

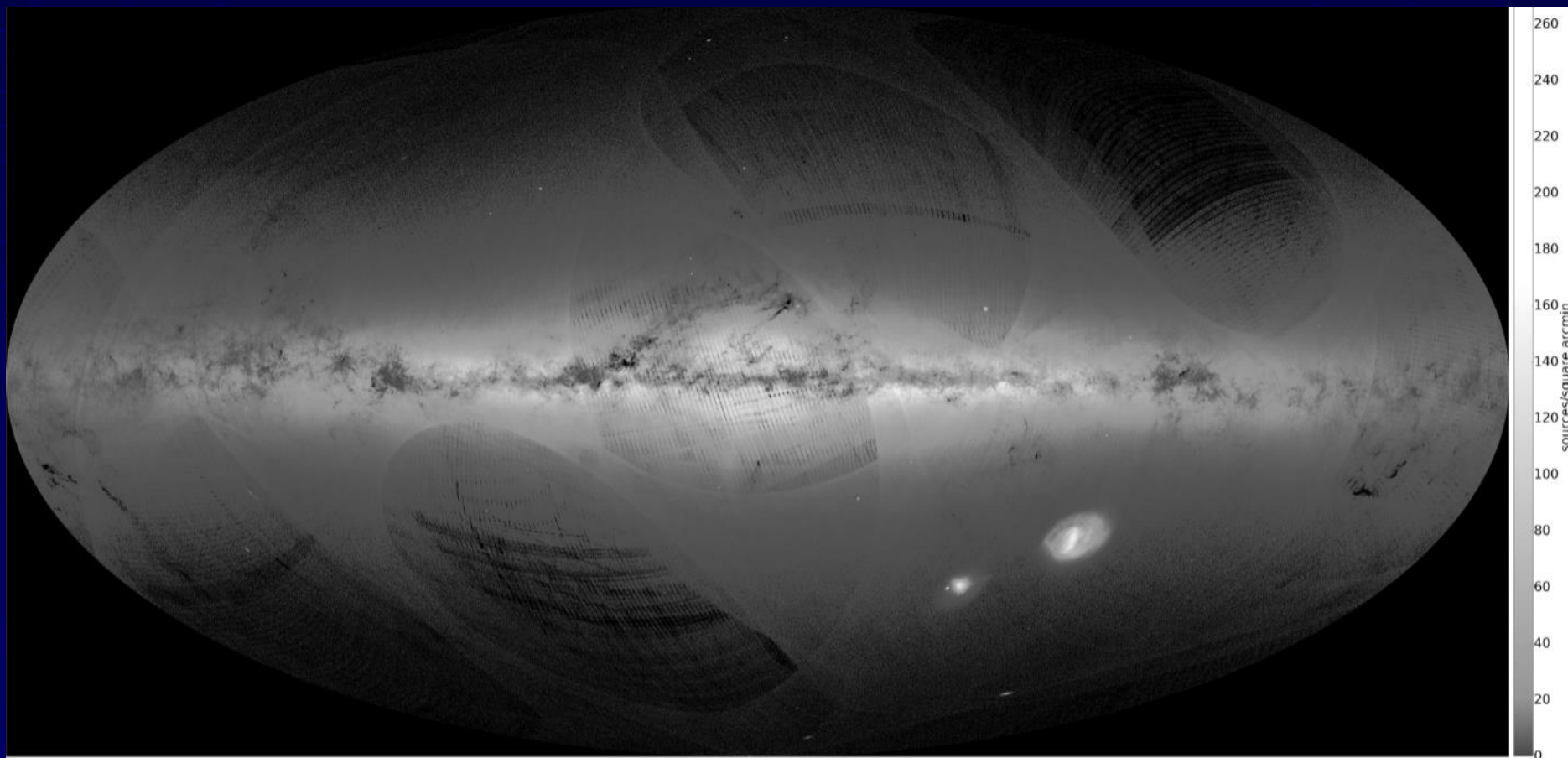

1609.04172

Спутник Gaia впервые даст нам трехмерную карту половины Галактики.

# Второй релиз Gaia

Результаты 22 месяцев наблюдений.

Координаты и блеск 1.7 млрд объектов.

Параллаксы и собственные движения для 1.3 млрд.

А также радиальные скорости, температуры  
и другие параметры для множества звезд.

14000 малых тел Солнечной системы.

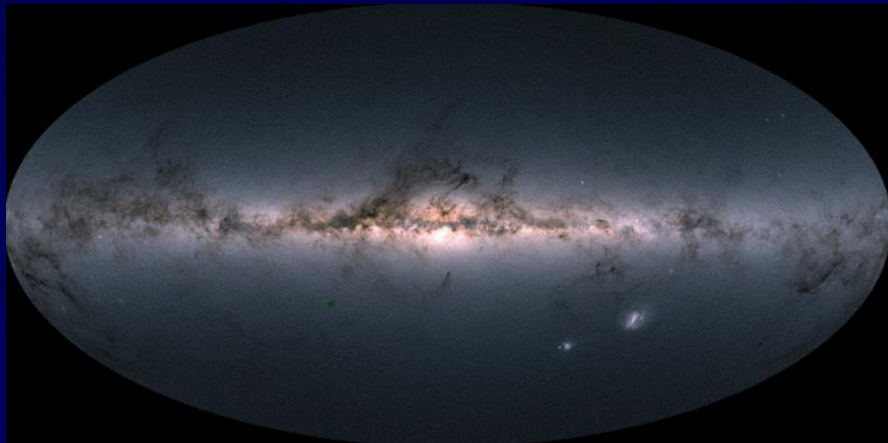

1804.09365

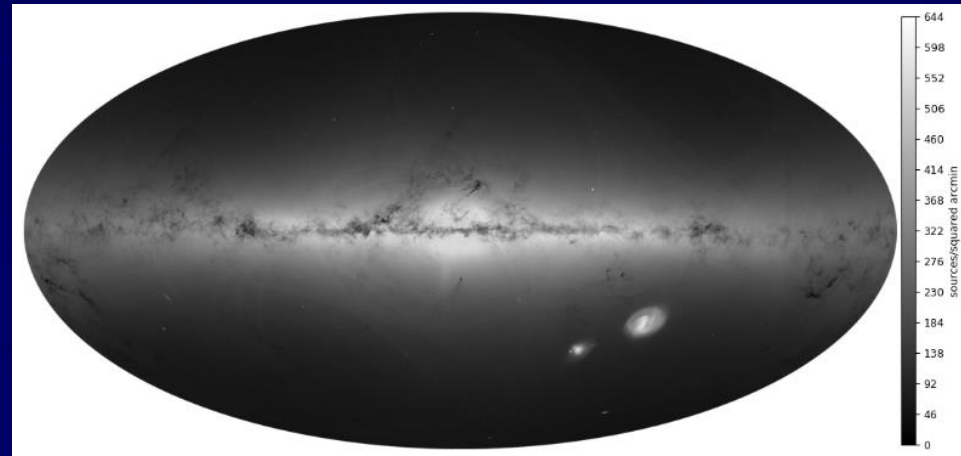

# Небесная механика

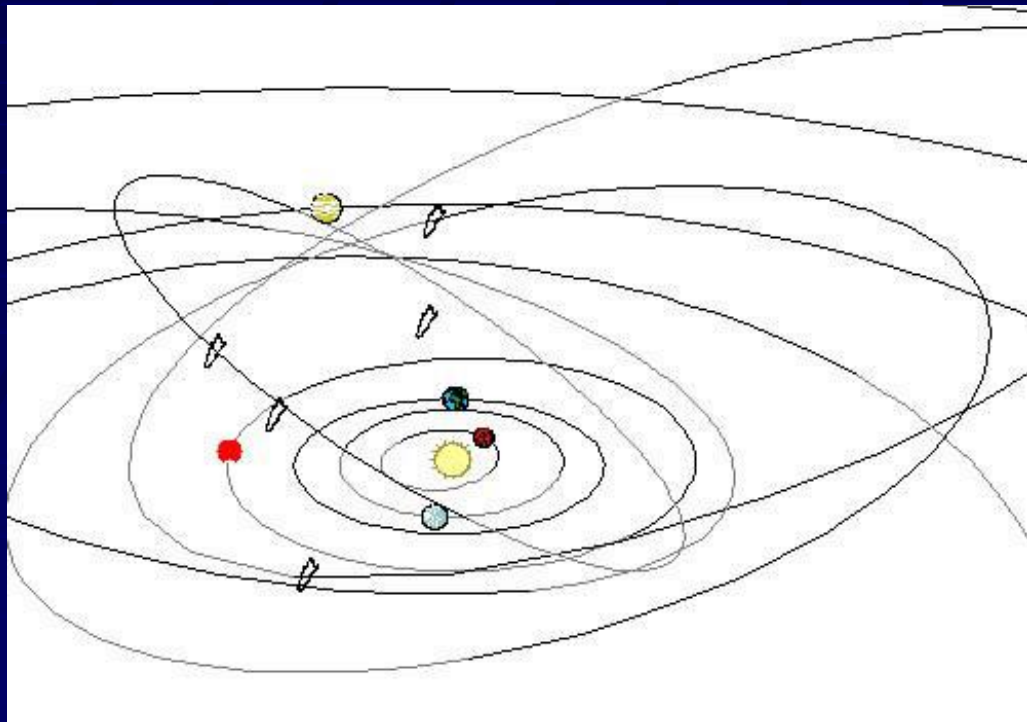

В середине 20 века новым ключевым моментом стал расчет орбит спутников.

Сейчас для расчета траекторий в Солнечной системе уже приходится использовать Теорию относительности.



# Девятая планета

В течение нескольких лет накапливаются данные, которые свидетельствуют в пользу того, что в Солнечной системе может быть еще одна массивная планета.

В январе 2016 г. появилась работа Батыгина и Брауна, которая вывела обсуждение на новый уровень.

Начались активные поиски девятой планеты.

1601.05438, 1603.05712

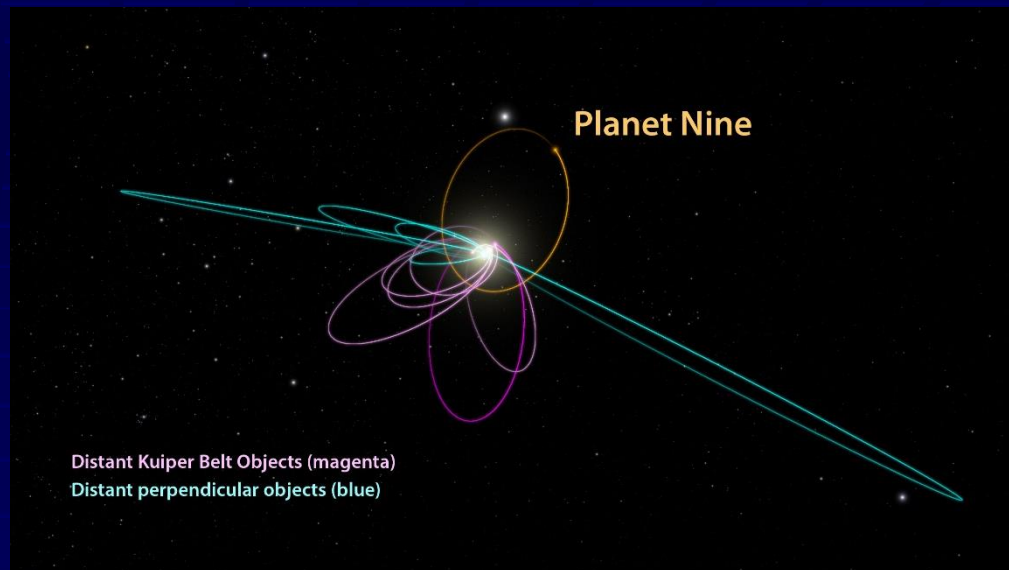

discovermagazine.com

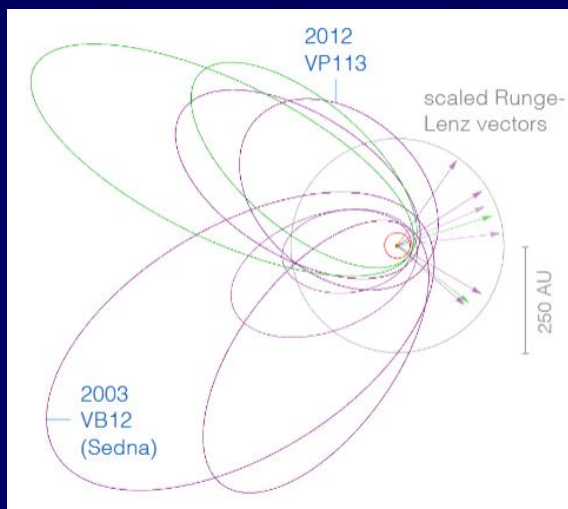

Орбиты далеких малых тел оказываются особым способом «выстроены». Чтобы объяснить это можно привлечь гипотезу о существовании планеты с массой в несколько земных и >10 раз дальше Плутона.

# Астрофизика

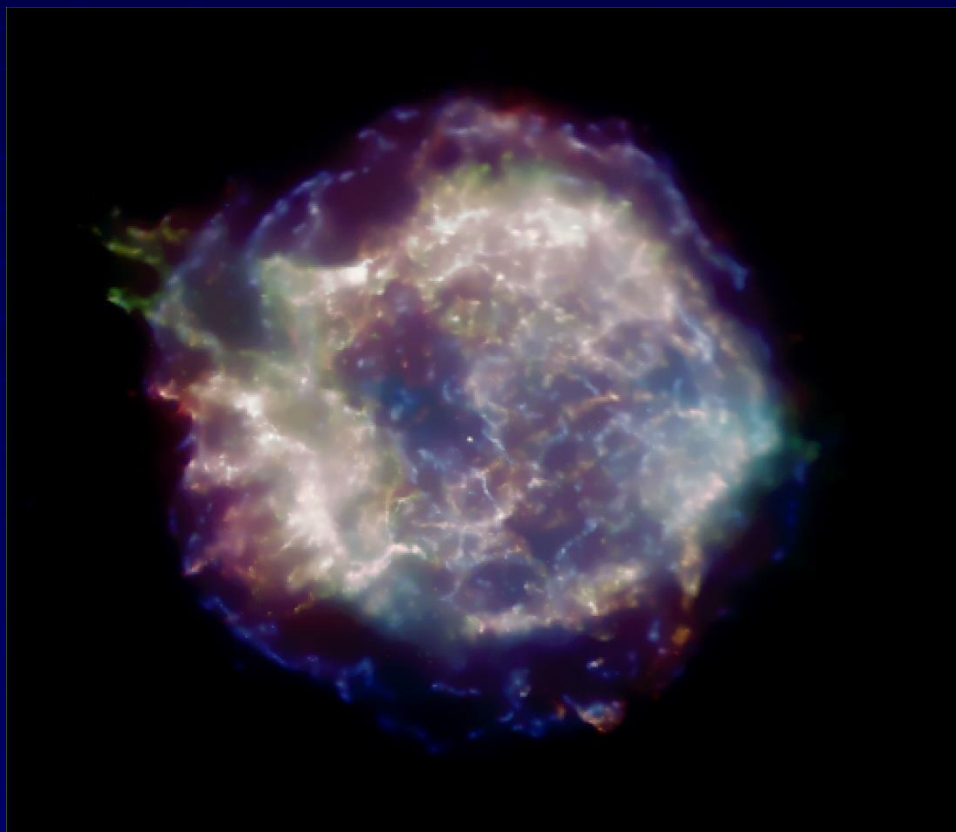

Сейчас астрофизика фактически является синонимом астрономии. Это одна из самых динамичных наук. Бурный прогресс связан с тем, что мы можем пока еще строить все более крупные инструменты.

В астрофизике важна и наблюдательная, и теоретическая составляющие.

# Астрономия – наблюдательная наука



*Главная особенность астрономии состоит в том, что в ней прямой эксперимент заменен на наблюдения.*

# Наблюдения, наблюдения, наблюдения ....



На Земле и к космосе



В радио- и в рентгеновском диапазонах



# Древняя астрономия

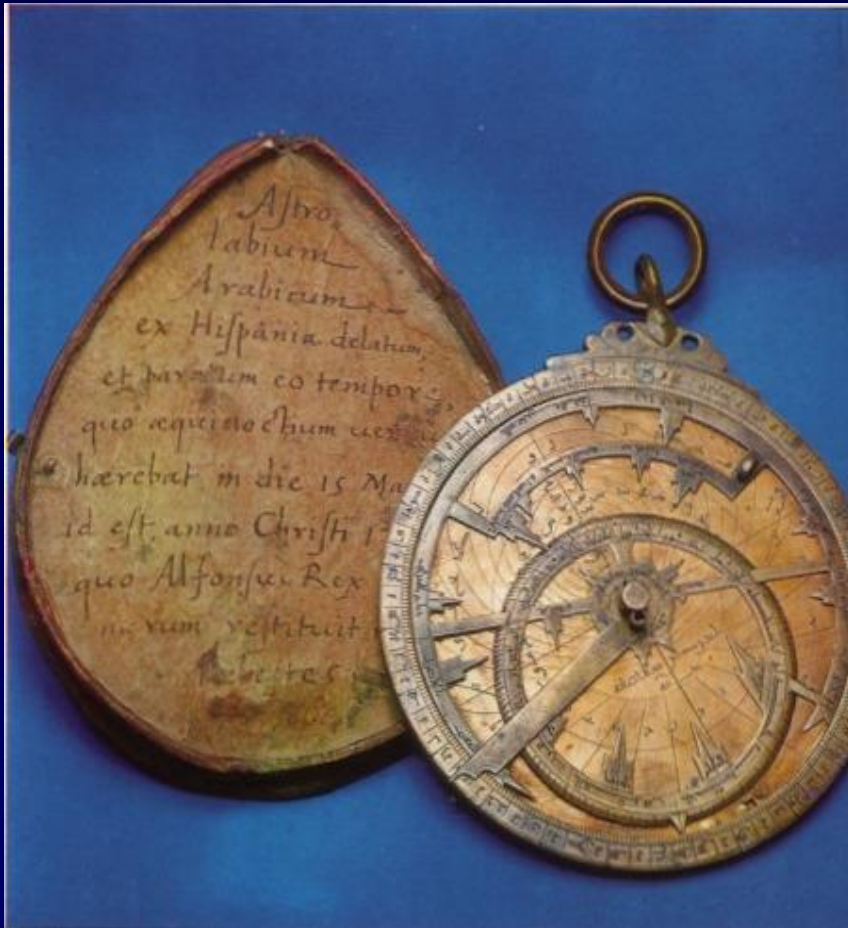

Измерения углов с помощью простейших Приборов.

Определение относительных положений звезд и планет.

Ну и конечно же определение времени.



# Первые телескопы



1564-1642



©IMSS - Firenze



1609-10 гг.

# Рефракторы и рефлекторы

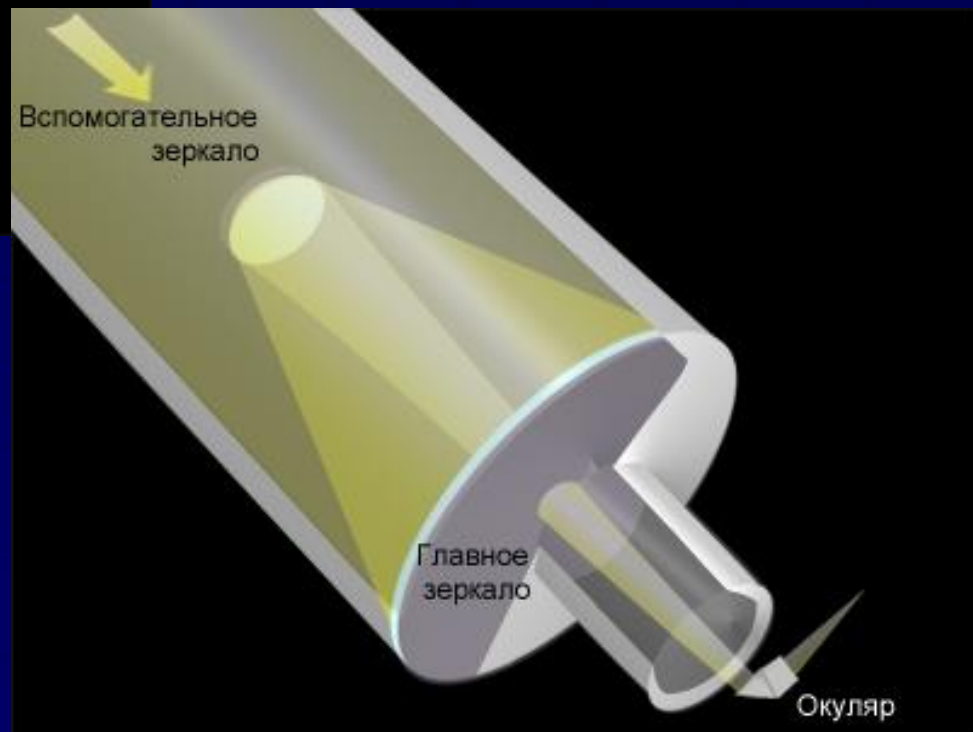
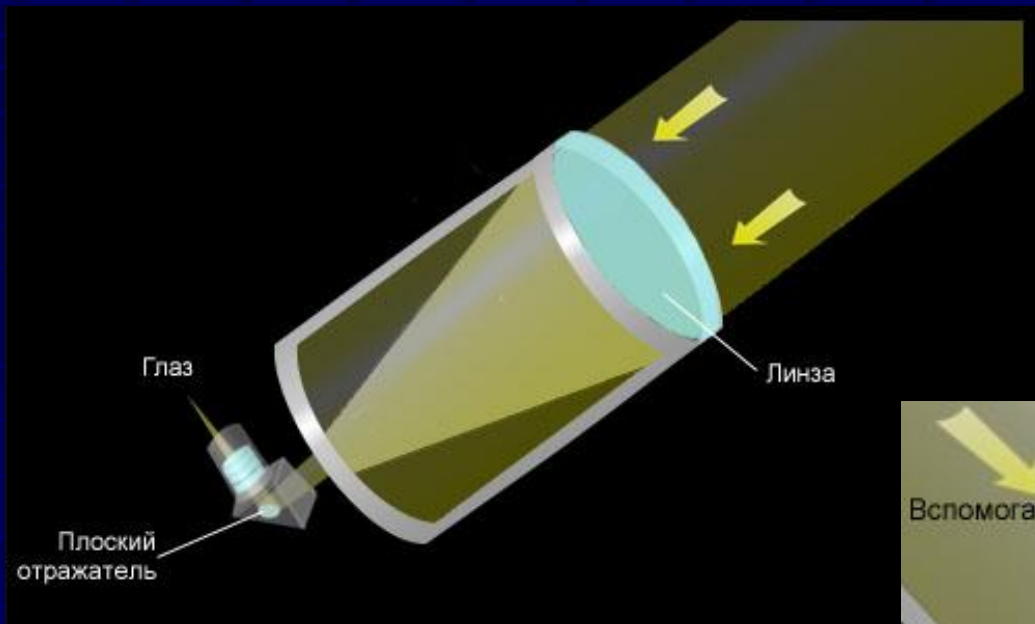

# Телескопы-рефракторы

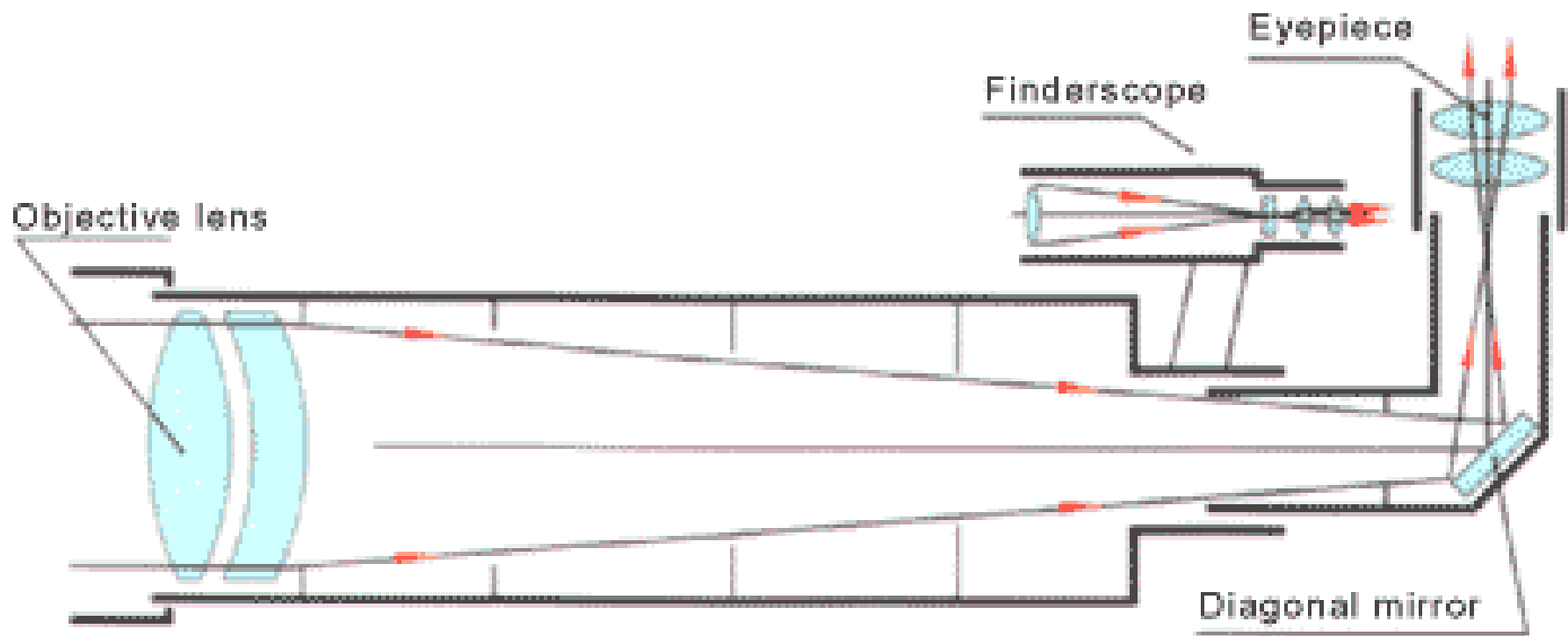

Объективом является собирающая линза (или система линз).



# Телескопы-рефлекторы

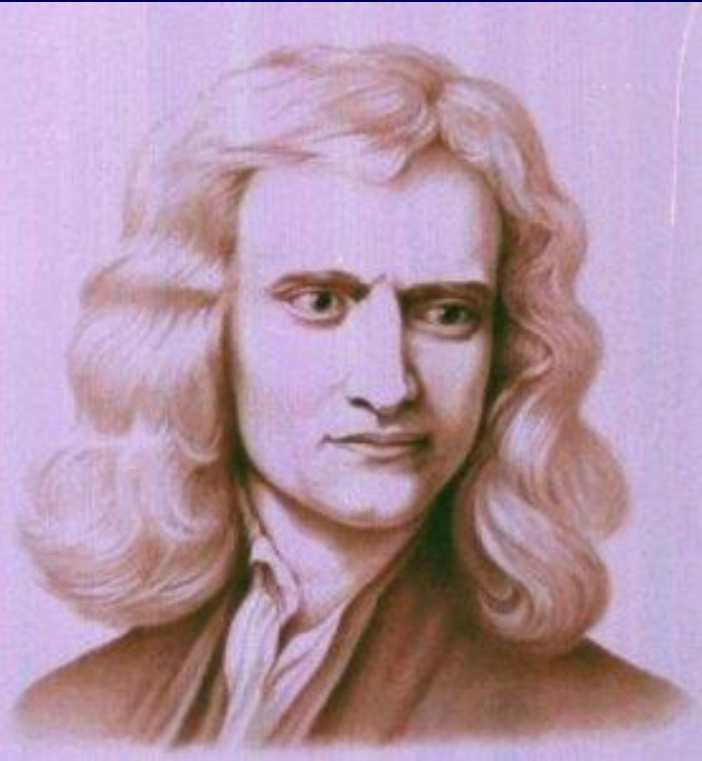

1668 год

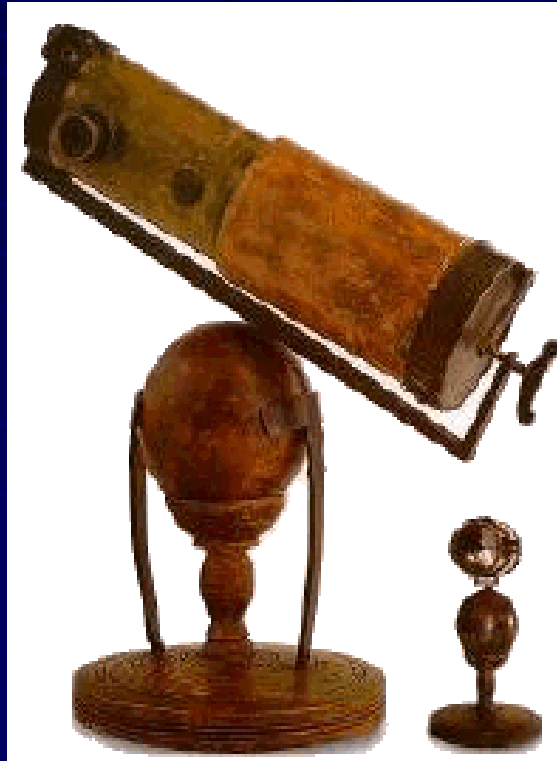

Объективом является вогнутое зеркало.

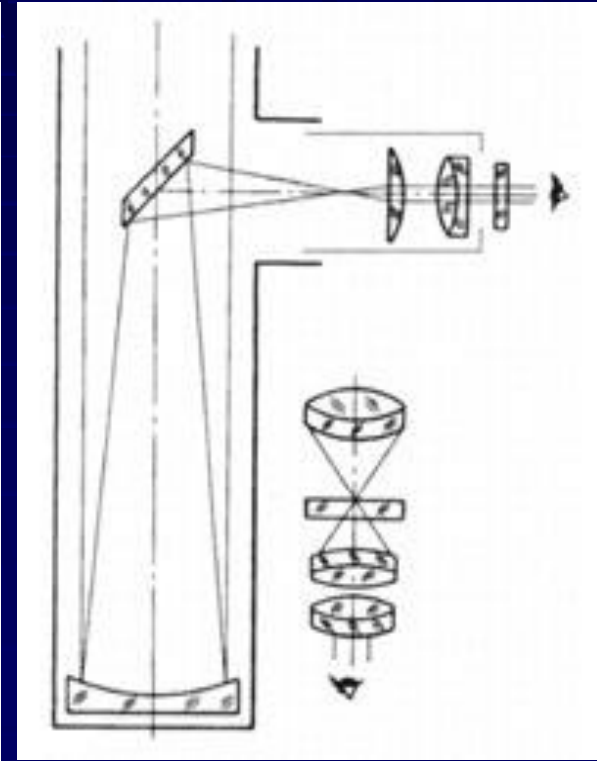

# Зачем нужен телескоп???

1. Самое главное: чтобы собирать больше света!!!!  
Чем больше удастся собрать света –  
тем более слабые объекты мы увидим.



Количество света зависит от диаметра объектива

2. Чтобы рассмотреть более мелкие детали (увеличение).  
Предельное увеличение тем больше,  
чем больше диаметр объектива.

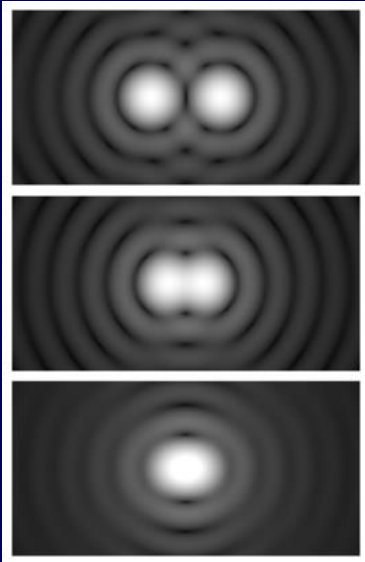

wikipedia.org

Диаметр зрачка глаза 5-8 мм.

Первые телескопы – сантиметры.

Крупные современные телескопы –  
до 10 метров.

Строящиеся 30-40 метров.

Проекты – до 100 метров!!!!

# Собирающая площадь

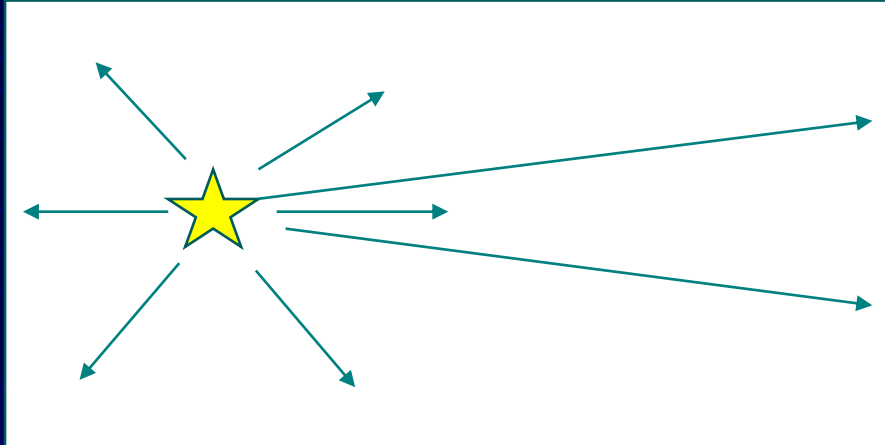

Поток  $f=L/4\pi d^2$

[Энергия/площадь/время]

Чтобы увидеть слабые источники -  
нам надо собирать энергию  
с большой площади.

Больше энергии –  
больше фотонов!

$$E=h\nu$$

$$h=6.63 \cdot 10^{-27} \text{ эрг/с}$$

$$1 \text{ эрг} = 10^{-7} \text{ Дж}$$

$$1 \text{ эВ} = 1.6 \cdot 10^{-12} \text{ эрг}$$

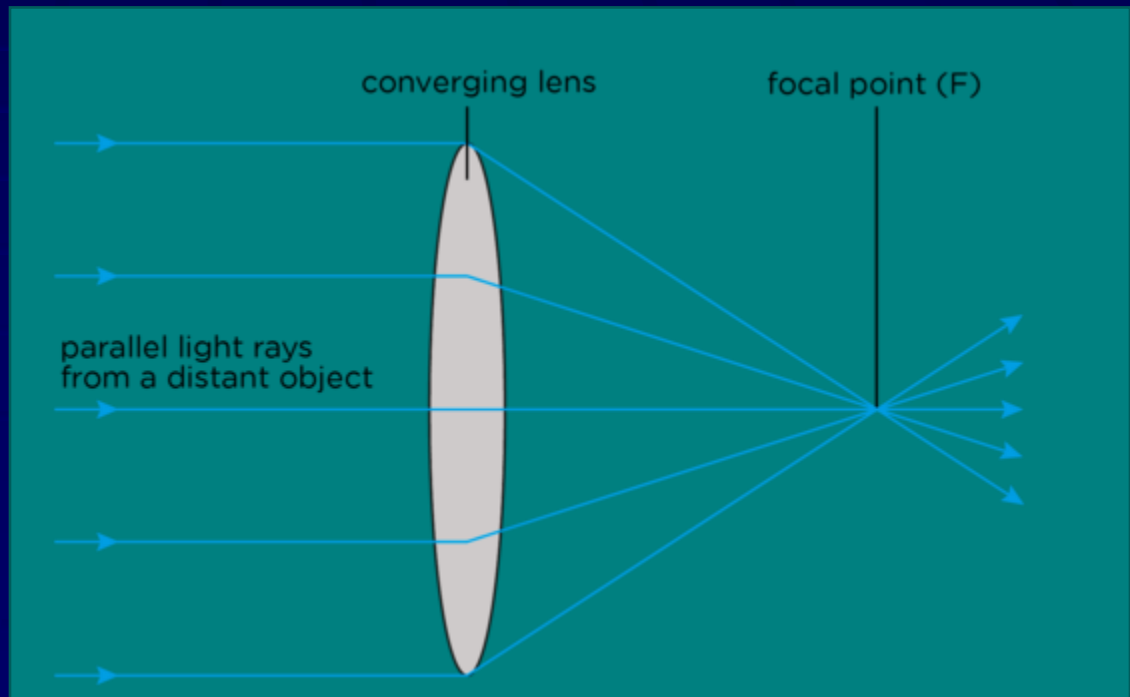

# Звездные величины

$$\Delta m = 5 \rightarrow 100 : 1$$

$$\Delta m = 1 \rightarrow (100)^{\frac{1}{5}} : 1 \\ \sim 2.512 : 1$$

Блеск звезд можно измерять в звездных величинах.

Это логарифмическая величина, что позволяет в рамках разумной шкалы характеризовать большие изменения блеска.

От звезды нулевой звездной величины мы получаем примерно 1000 квантов в секунду на кв. см на ангстрем.

$$\frac{f_2}{f_1} = 100^{(m_1 - m_2)/5}$$

or

$$m_1 - m_2 = -2.5 \log_{10}\left(\frac{f_1}{f_2}\right)$$

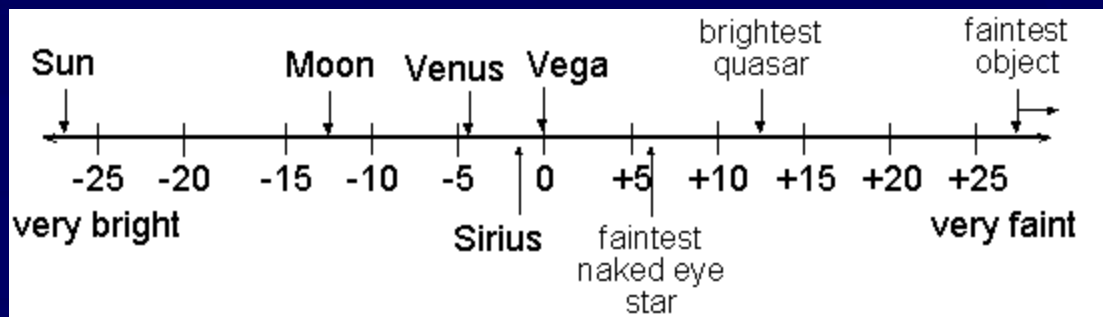

Apparent brightnesses of some objects in the magnitude system.

# Абсолютная звездная величина

$$m - M = -2.5 \log\left(\frac{f}{f(10\text{pc})}\right)$$

$$f = \frac{L}{4\pi d^2} \quad f(10\text{pc}) = \frac{L}{4\pi(10\text{pc})^2}$$

$$m - M = -2.5 \log\left(\left(\frac{10}{d}\right)^2\right)$$

$$m - M = -5 \log(10/d) = 5 \log d - 5$$

Абсолютная звездная величина – звездная величина, которую звезда имела бы на расстоянии 10 пк.

Абсолютная звездная величина Солнца  $+4.{}^m8$

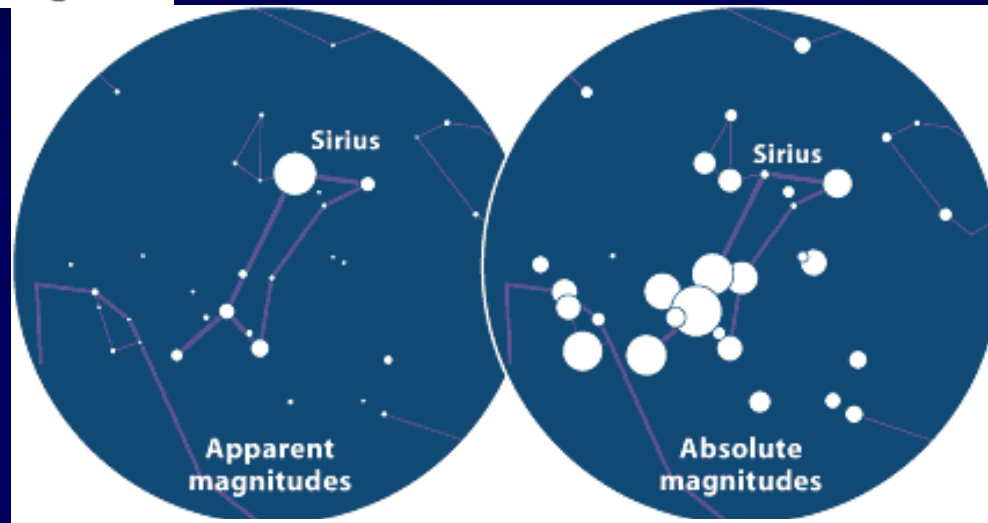

$$(m - M) = 5 \log_{10}(d) - 5$$

# Показатели цвета

Звездная величина зависит от используемого диапазона спектра.  
Есть несколько фотометрических шкал.

Разность звездных величин объекта в разных диапазонах является грубой характеристикой его спектра.

От звезды нулевой величины в полосе (U, B, V) мы получаем около миллиона квантов в секунду на кв. см.

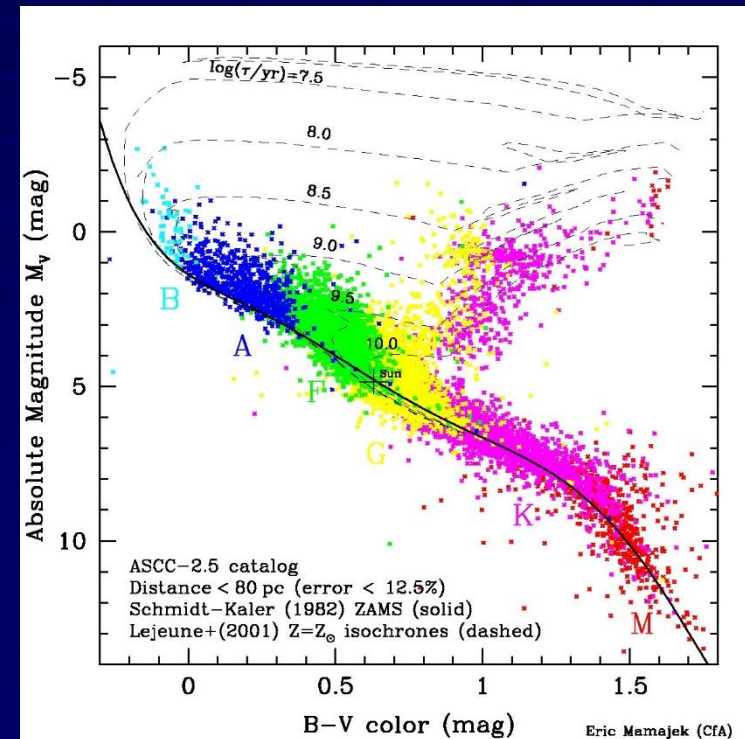
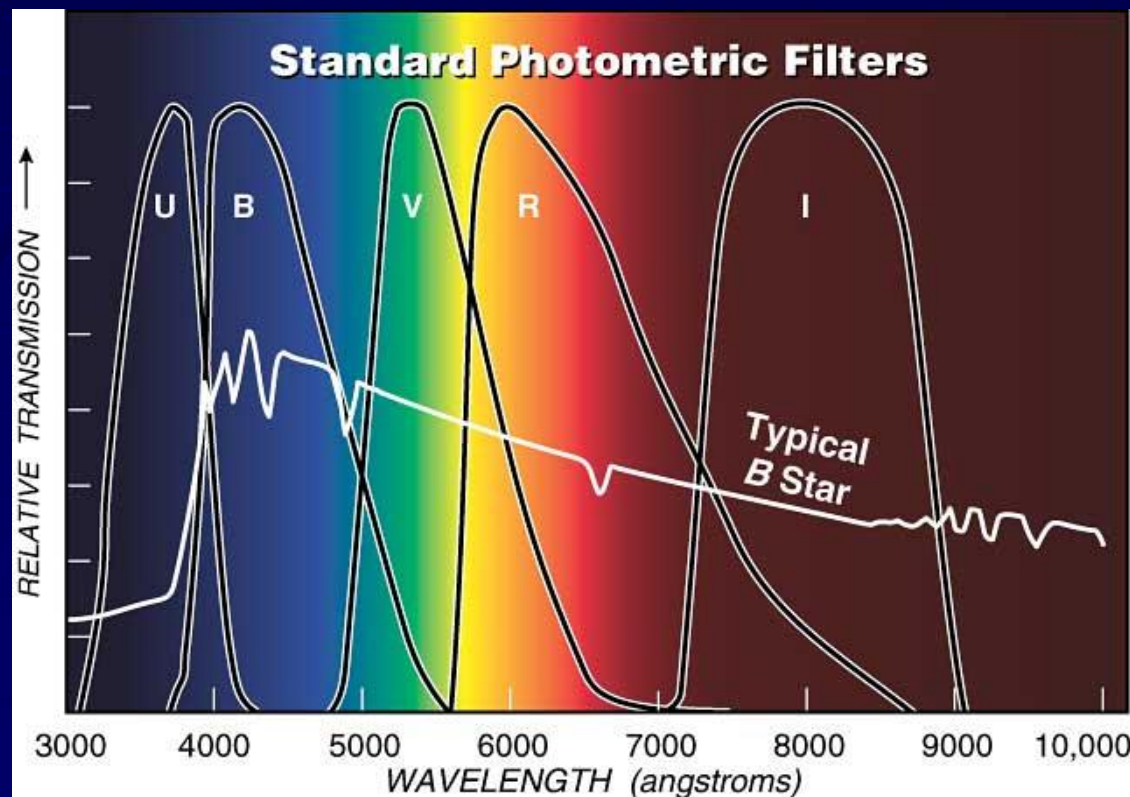

# Угловое разрешение

$$\theta = 1.220 \frac{\lambda}{D}$$

Определяется диаметром!  
(угол в радианах)

Примерно одна угловая секунда  
для синего (видимого) света  
и диаметра телескопа 10 см.

Для крупных телескопов (около метра)  
начинает ограничиваться  
параметрами атмосферы.

Масштаб изображения показывает какому углу соответствует  
единичная длина в фокальной плоскости:

$$L \text{ [сек. дуги/мм]} = 206265 / F \text{ [мм]}$$

# Оптические телескопы 17-19 вв.

Размеры и качество телескопов росли.

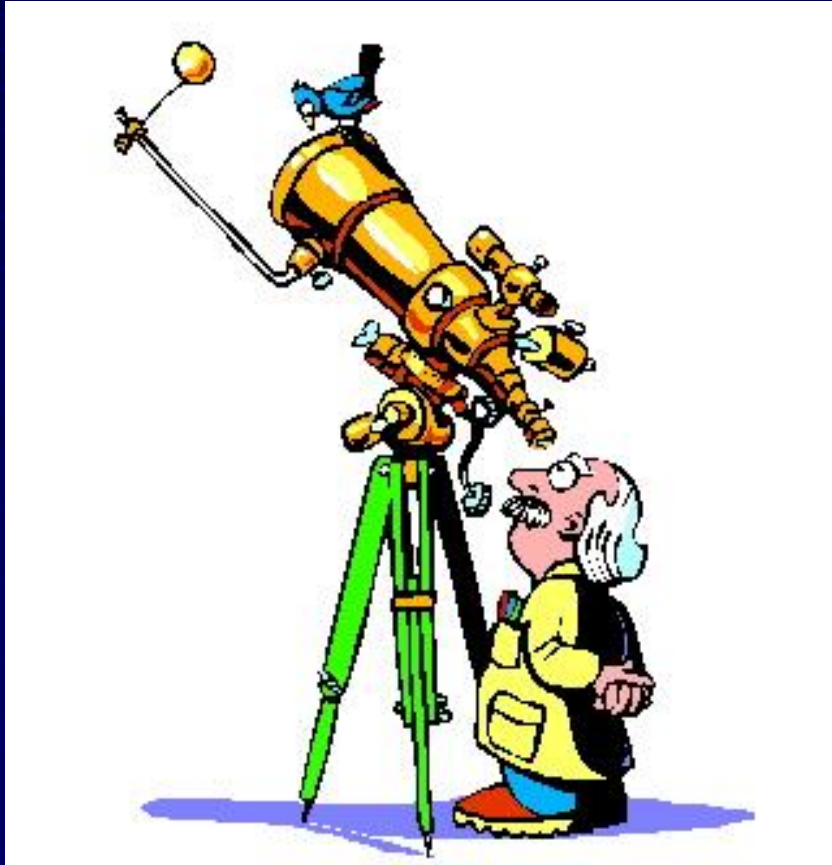

Рефлектор лорда Росса  
182 сантиметра (1845 г.)



Самый большой  
телескоп-рефрактор  
имеет диаметр 1 метр.



# Университетские обсерватории

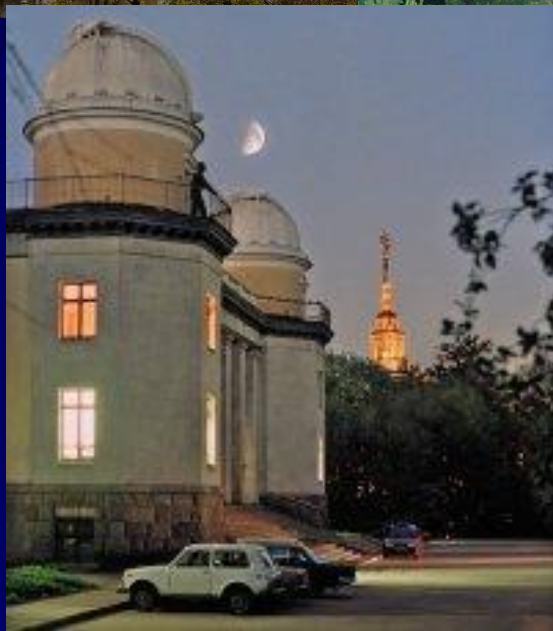

# Оптические телескопы в начале 20 века



Йеркский рефратор (102 см). 1897 год.

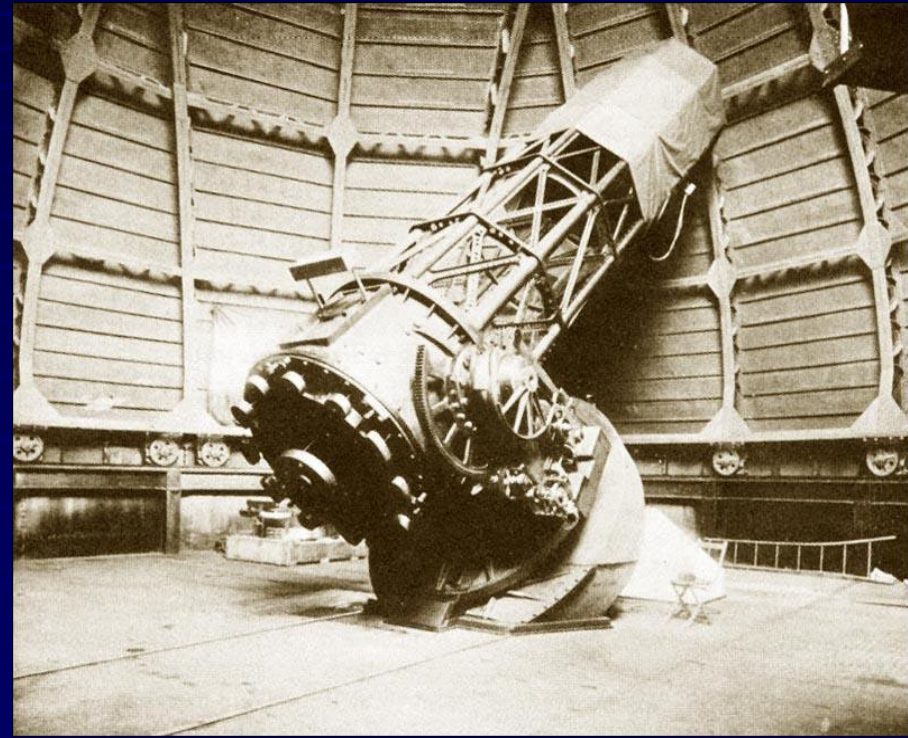

Маунт Вилсон.  
Рефлектор (152 см). 1908 г.

**В двадцатом веке в «войне телескопов» победили рефлекторы!**

# Современные оптические телескопы



БТА 6 метров



Gemini 8 метров

# Большие телескопы



8.5 м – самые большие цельные зеркала.  
 Более крупные – сегменты.

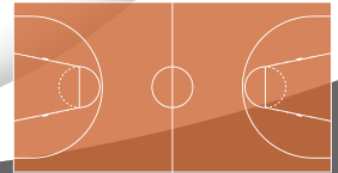
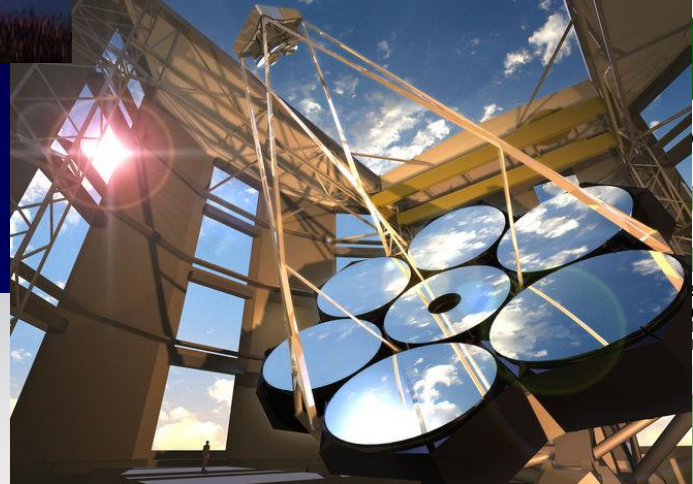
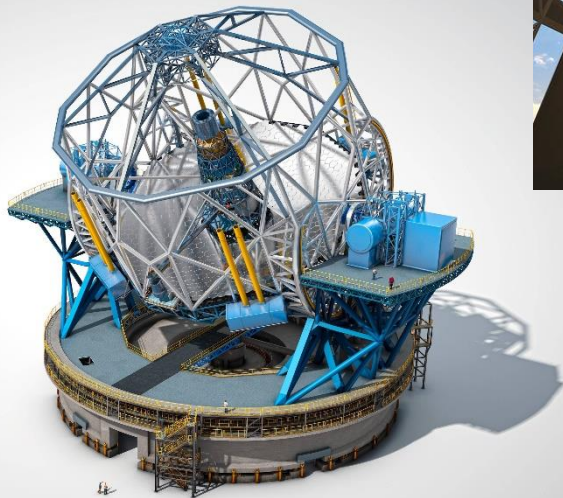
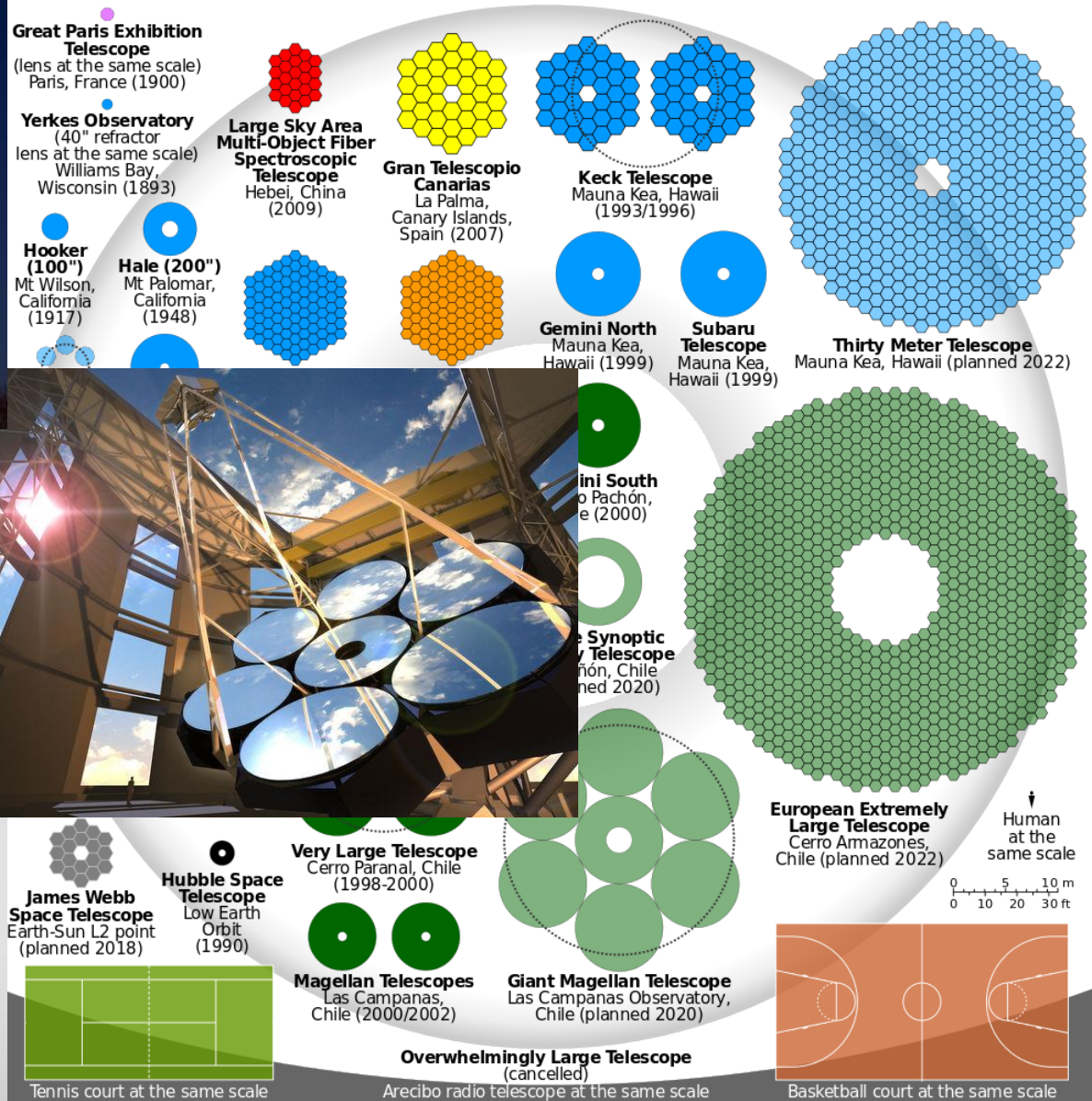

# Система Кассегрена

## Cassegrain Telescope

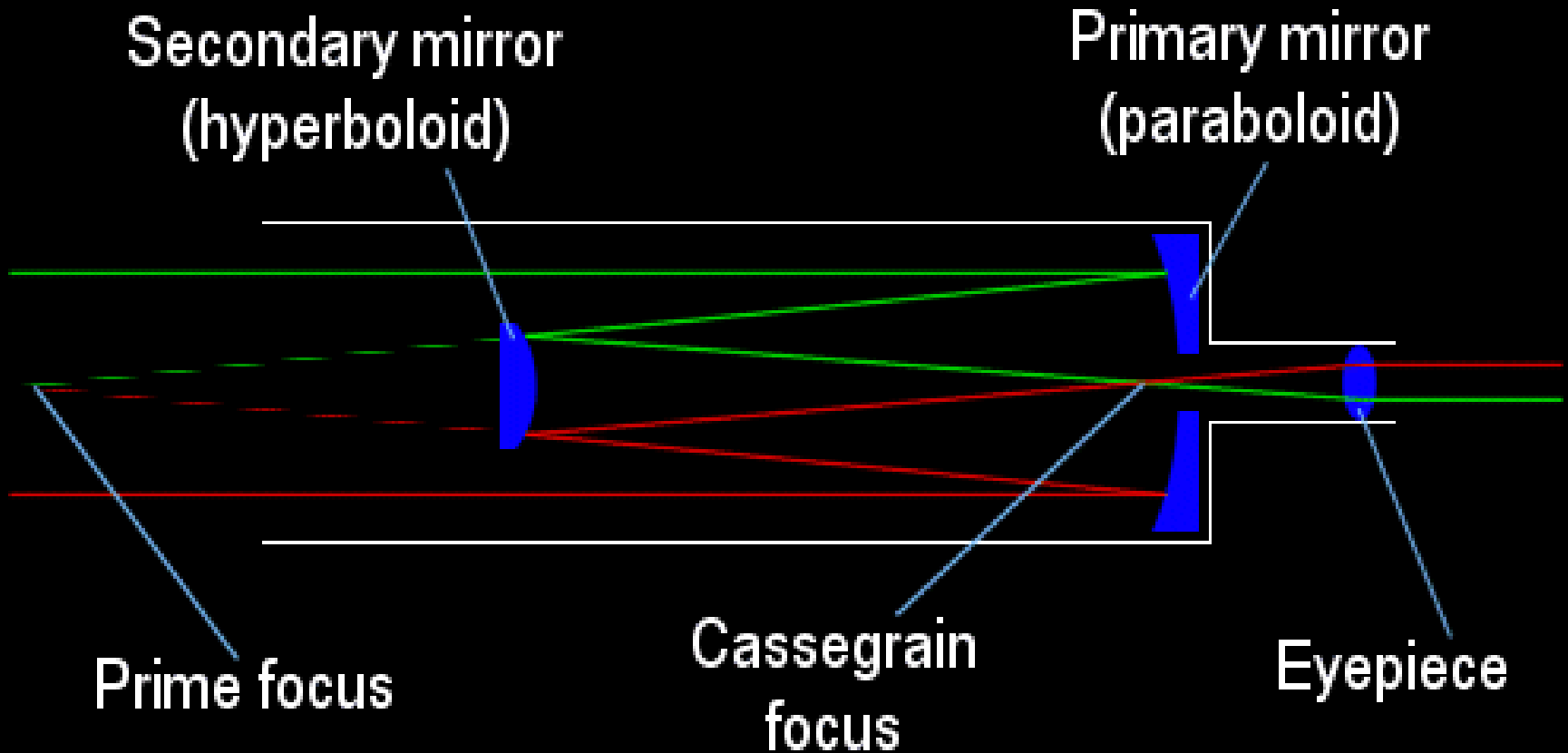

# Система Ричи-Кретьена

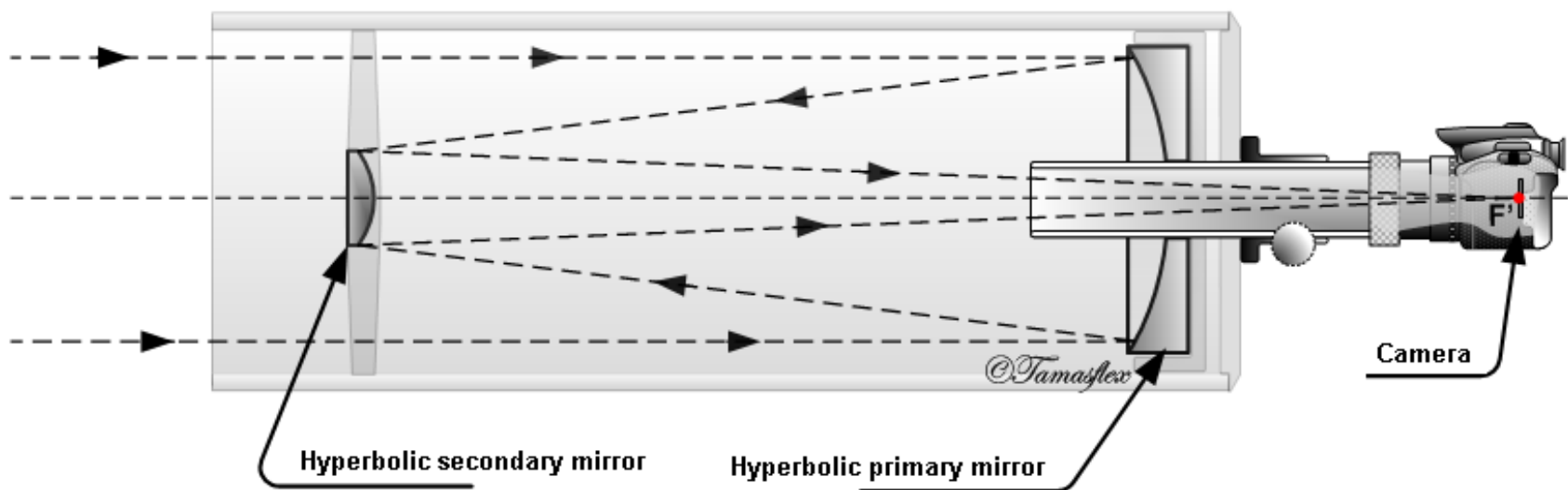

**Ritchey - Chrétien (RCT)**

Компактность инструмента

# Неподвижные фокусы

<http://www.quadibloc.com/science/opt03.htm>

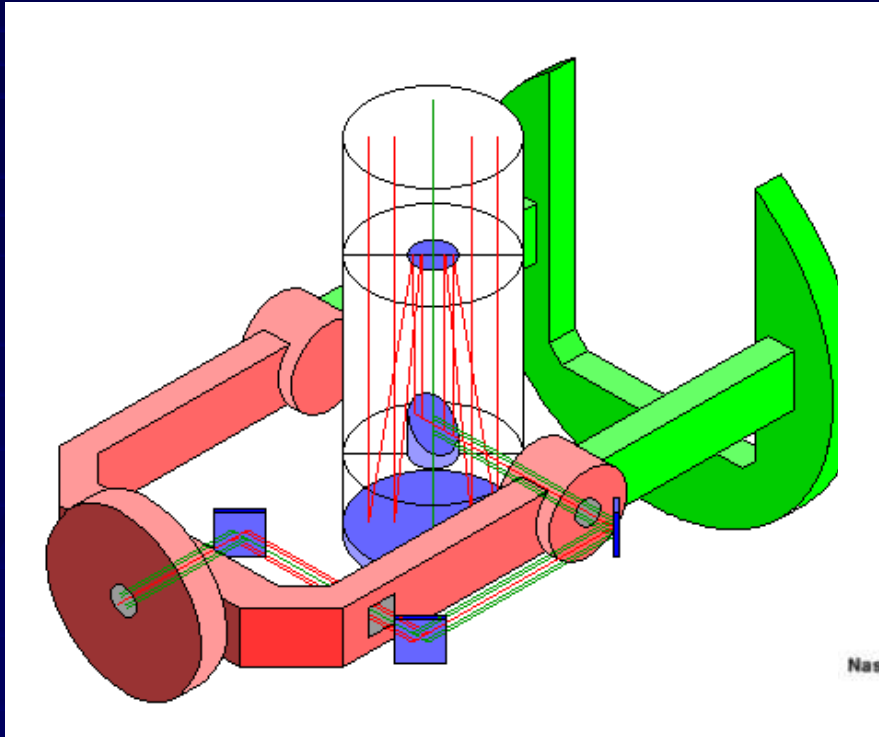

Фокус Кудэ

Фокус Нэсмита

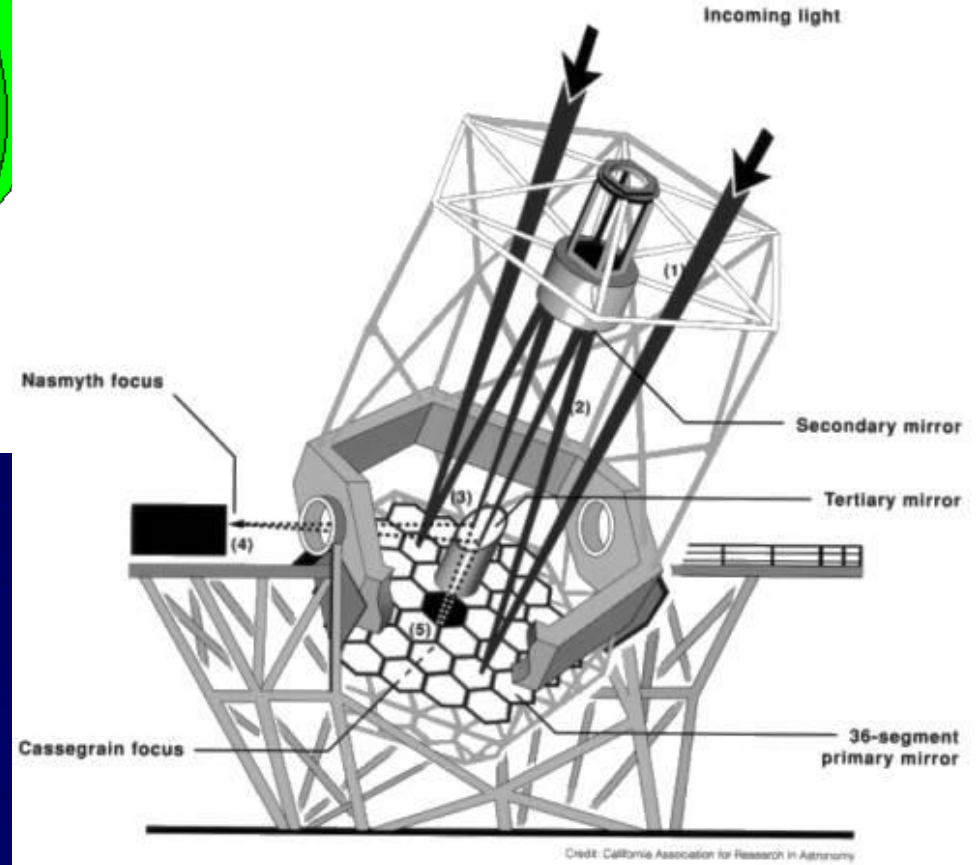

<http://www.faculty.virginia.edu/ASTR5110/lectures/optics1/optics1.html>

Credit: California Association for Research in Astronomy

# E-ELT

Реальные схемы могут быть сложнее и содержать несколько дополнительных оптических элементов.

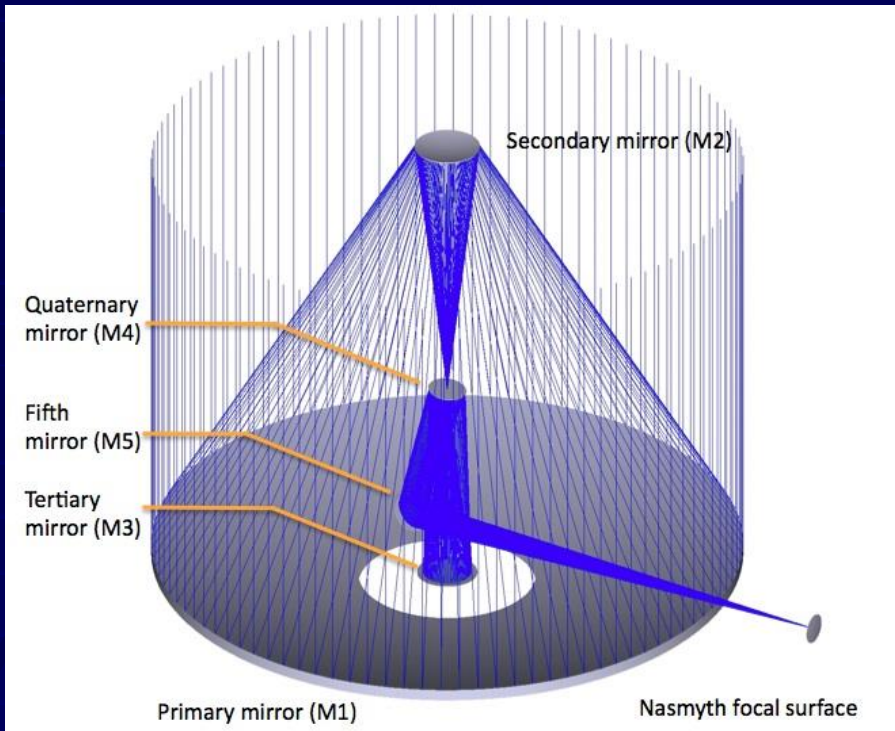

<https://www.eso.org/sci/facilities/eelt/telescope/design/>

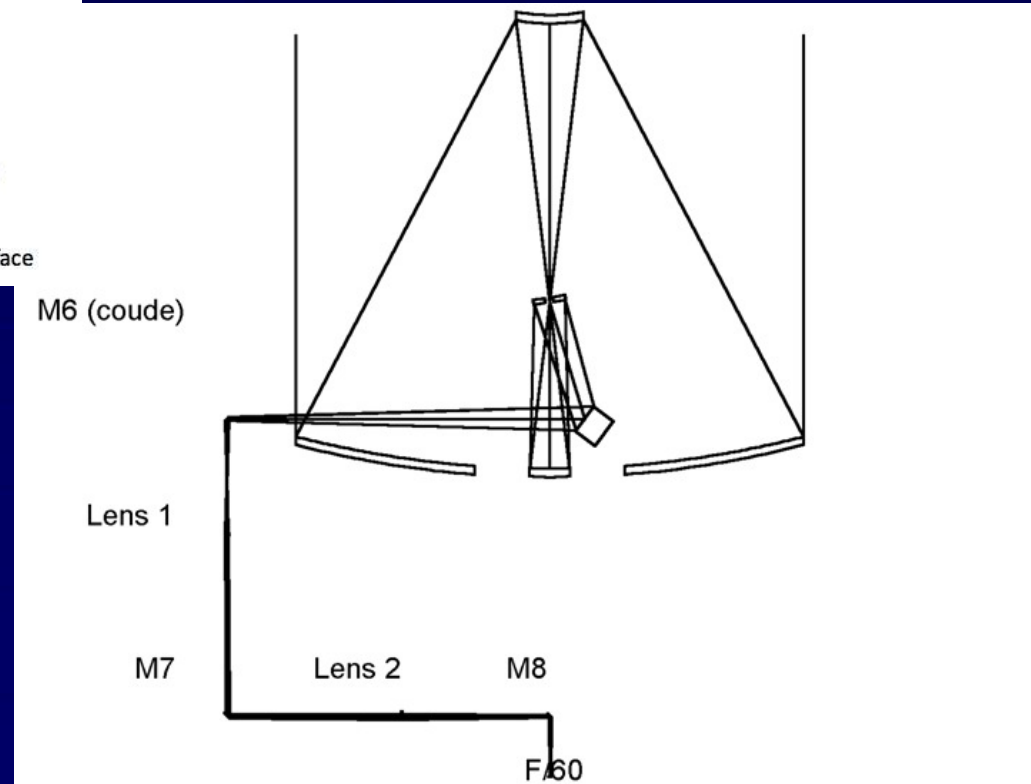



# Активная оптика

Изменение параметров главного зеркала с частотой менее 1 Гц для компенсации различных изменений его формы.

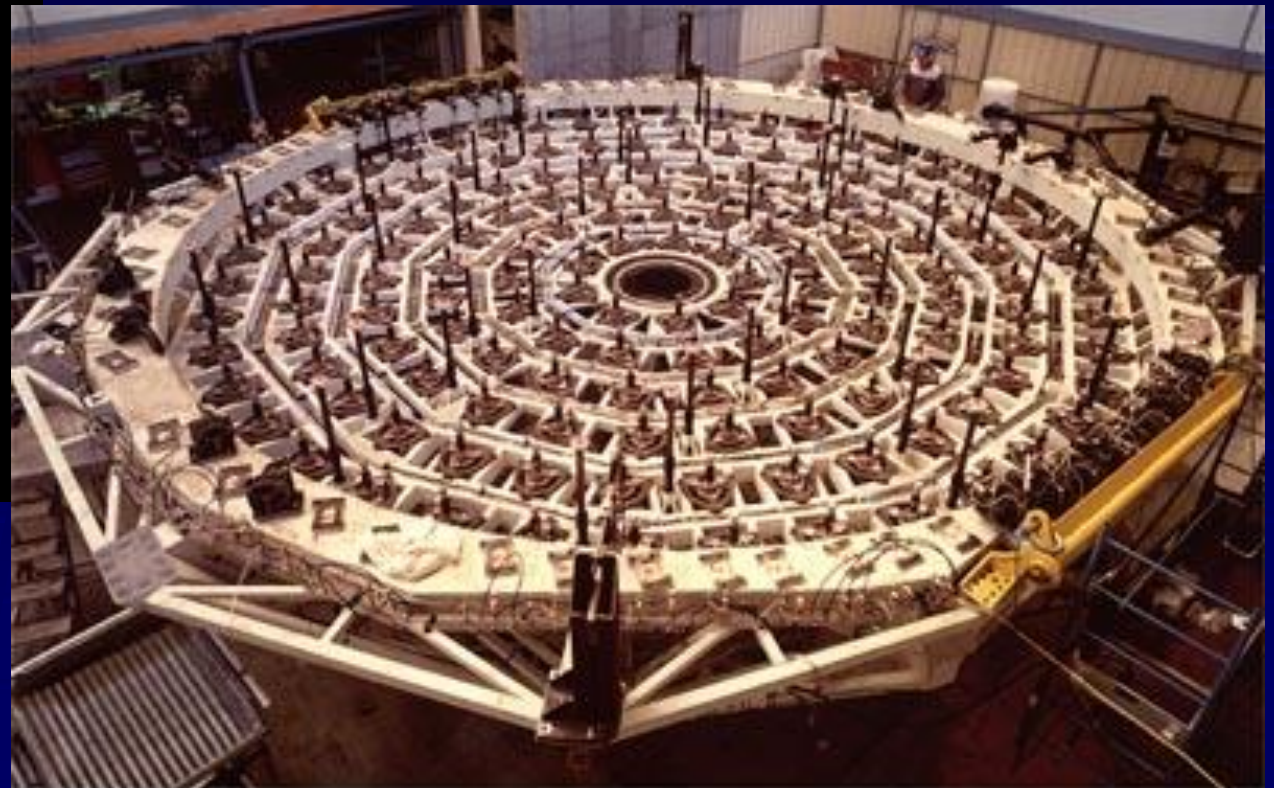
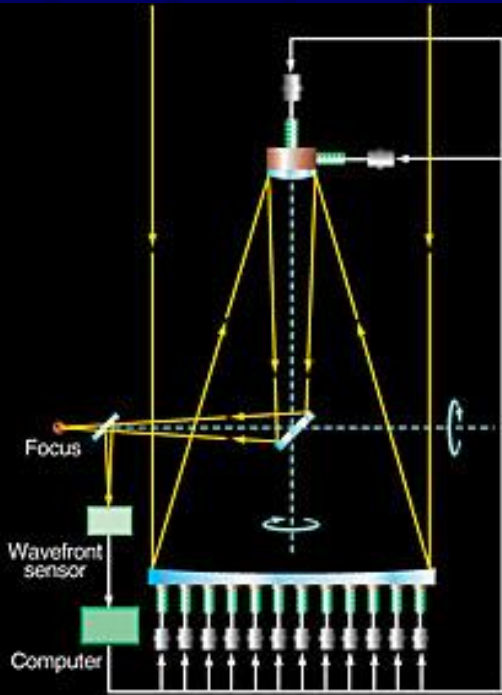

Разработана инженером ESO Raymond Wilson

Еще проще работать с сегментированными зеркалами

Active Mirror Supports in VLT M1 Cell

# Адаптивная оптика

<http://cfao.ucolick.org/ao/how.php>

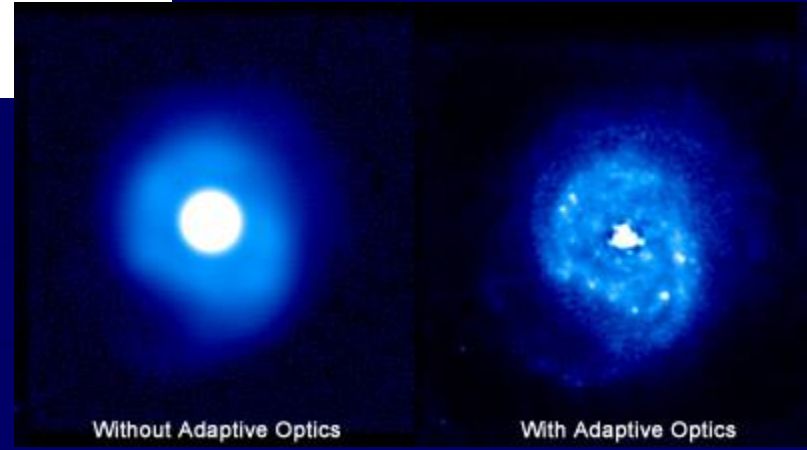
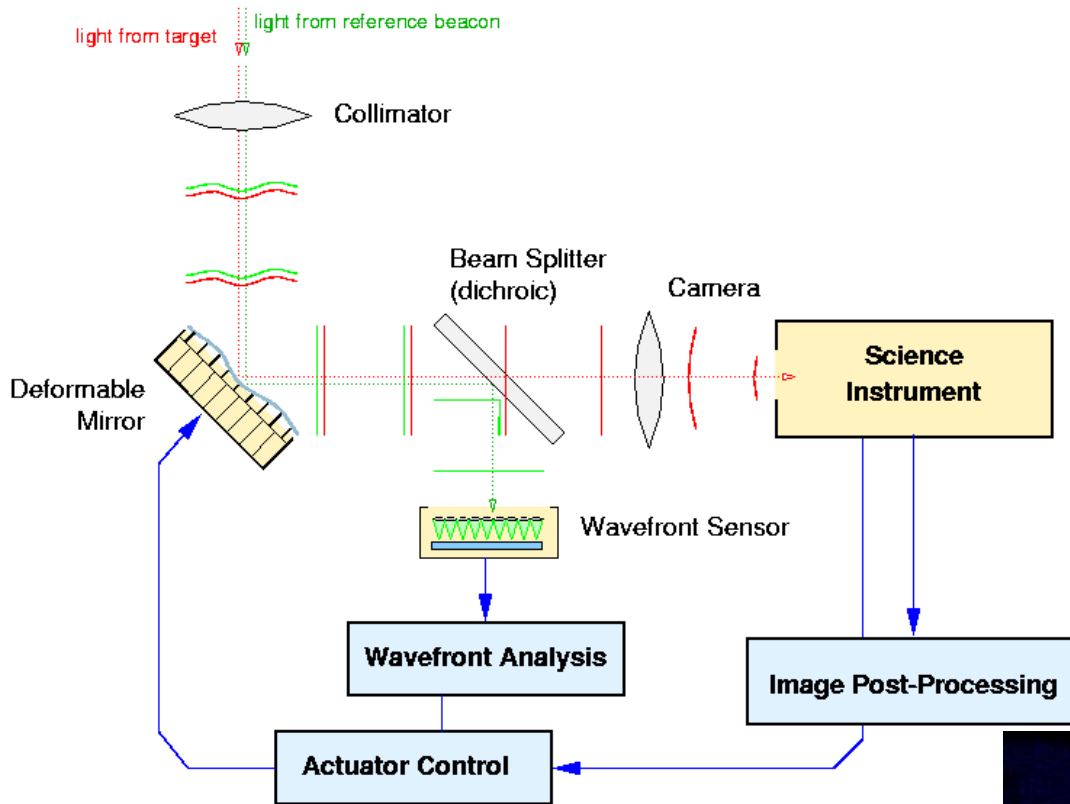

# Глаз, фото, ПЗС

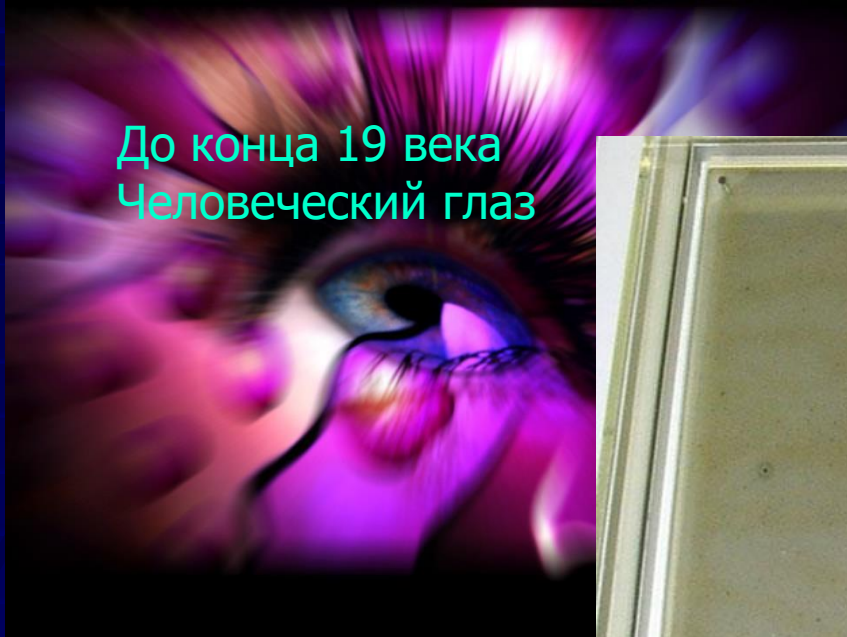

До конца 19 века  
Человеческий глаз



До конца 20 века  
Фотопластинки



Предел – счет фотонов.

# Спектроскопия

Principles of a Prism Spectrograph

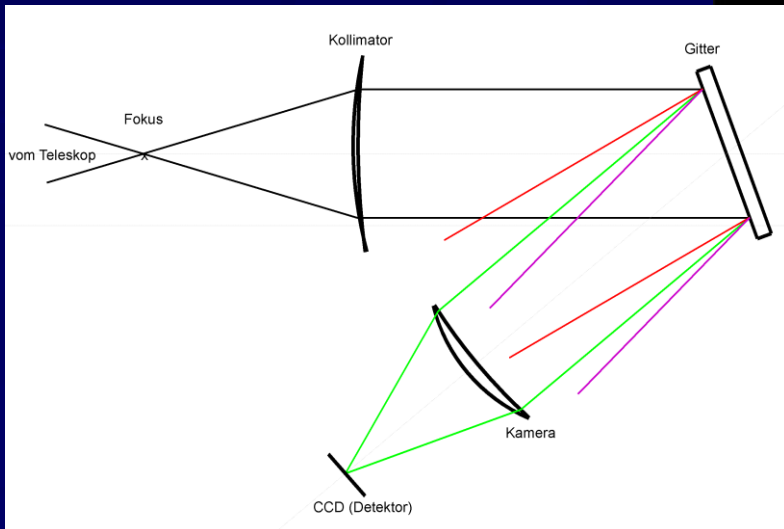
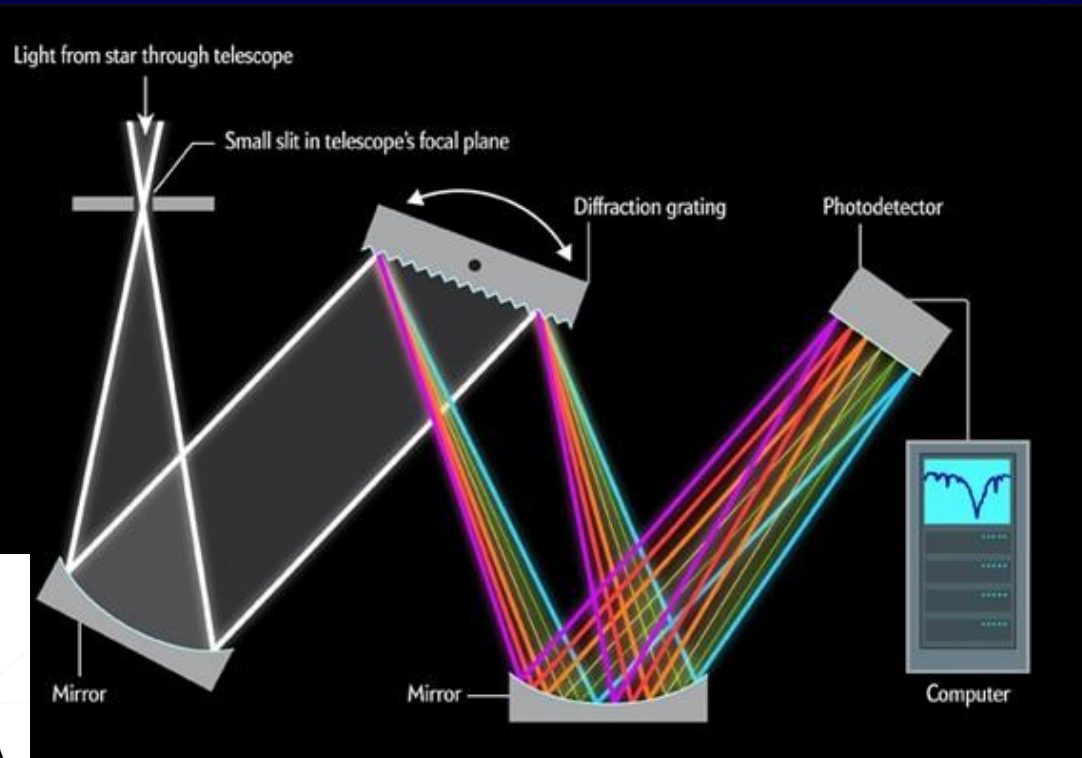
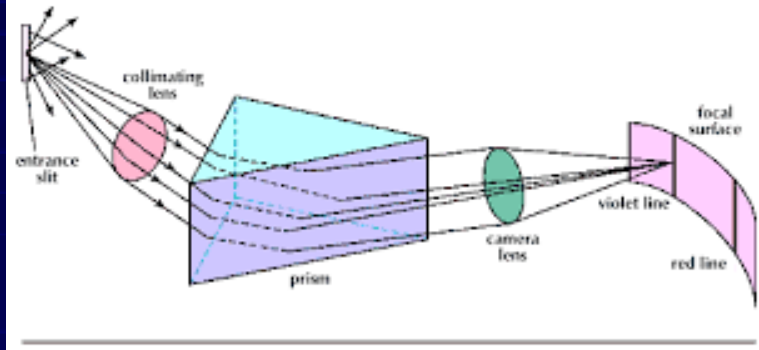

# Астрономические приборы

На VLT работает около 20 приборов.

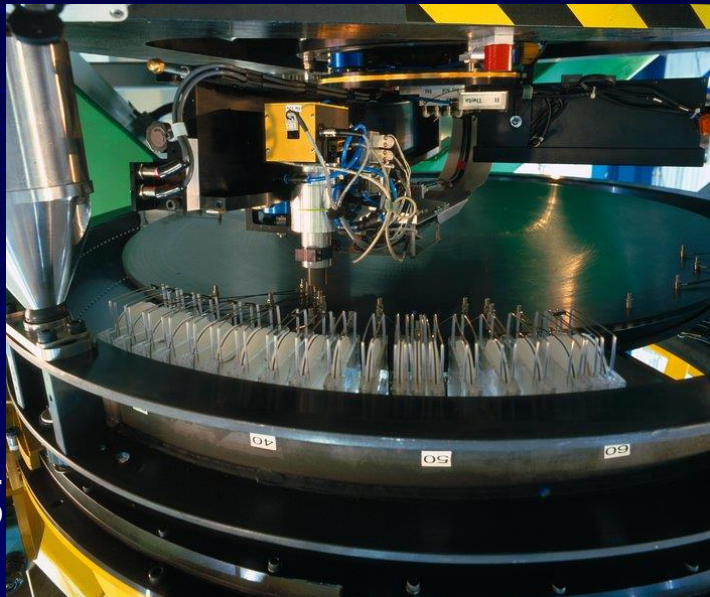

**FLAMES — Fibre Large Array  
Multi Element Spectrograph**



**FORS 1 and FORS 2  
FOcal Reducer and  
low dispersion  
Spectrograph**

**SPHERE - Spectro-Polarimetric  
High-contrast Exoplanet REsearch instrument**

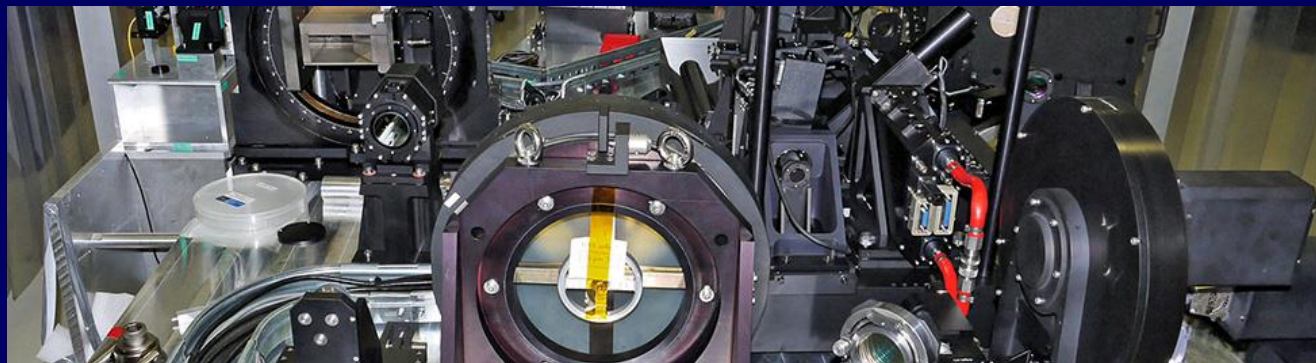

# Телескопы-роботы и обзоры неба



Sloan digital sky survey



Liverpool Telescope (2m)



MACTEP

# Всеволновая астрономия

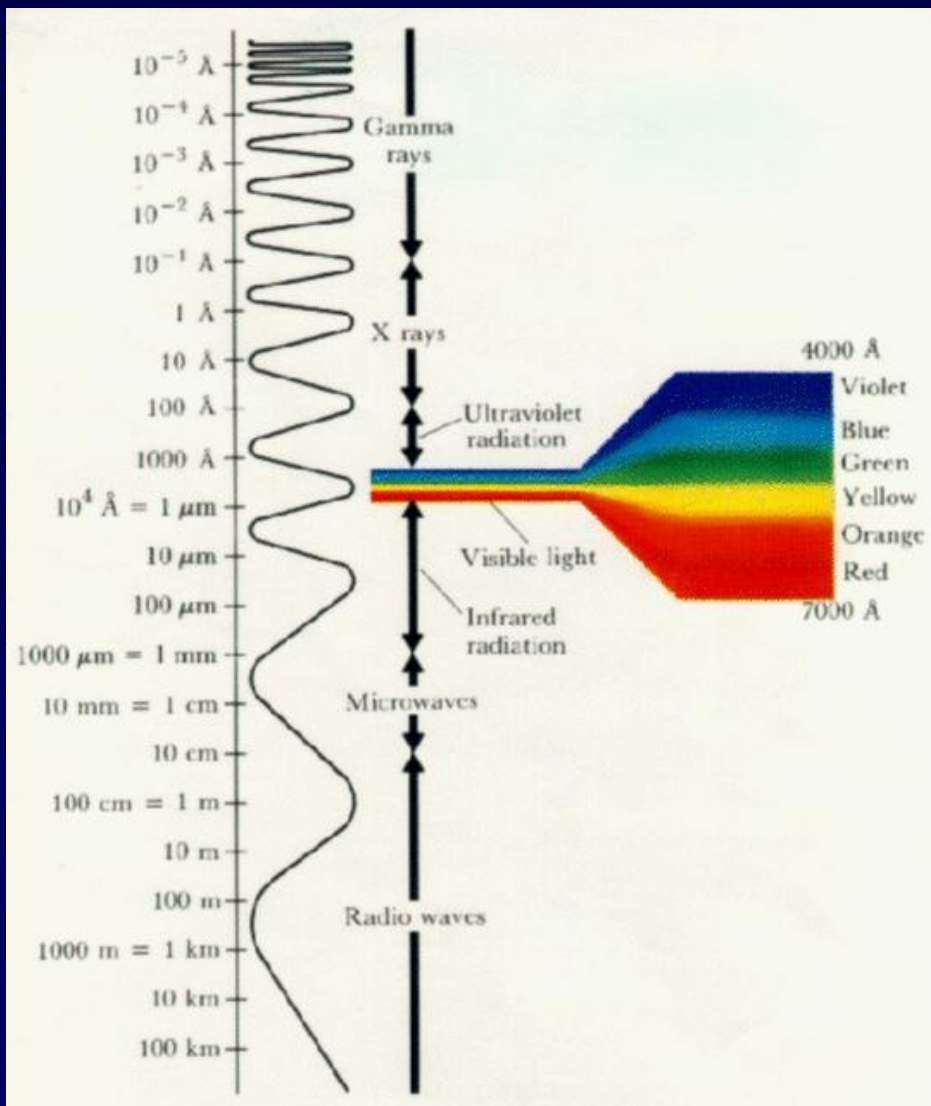

Наблюдения теперь проводят во всех спектральных диапазонах:

- Радио
- Инфракрасном
- Оптическом
- Ультрафиолетовом
- Рентгеновском
- Гамма

Разные диапазоны приносят информацию о разных процессах.

# Радиоастрономия

Космическое радиоизлучение было открыто в 1932 году.  
Но развитие радиоастрономии началось только после Второй Мировой войны.



Два вида телескопов: «тарелки» и «рогульки»



# Современные радиотелескопы



# Российские радиотелескопы



РАТАН-600

И два  
телескопа  
в Пуцино:  
БСА и ДКР



# Интерферометры

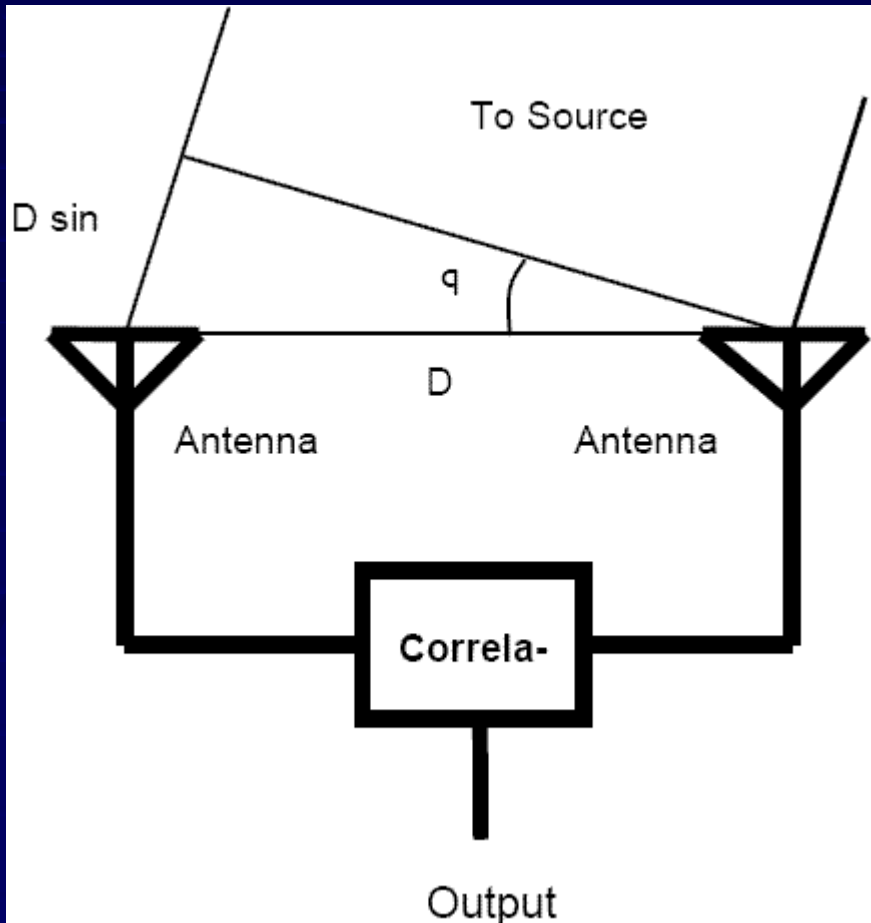

$$\theta = 1.220 \frac{\lambda}{D}$$

Высокое угловое разрешение  
в направлении, соединяющем  
два телескопа.

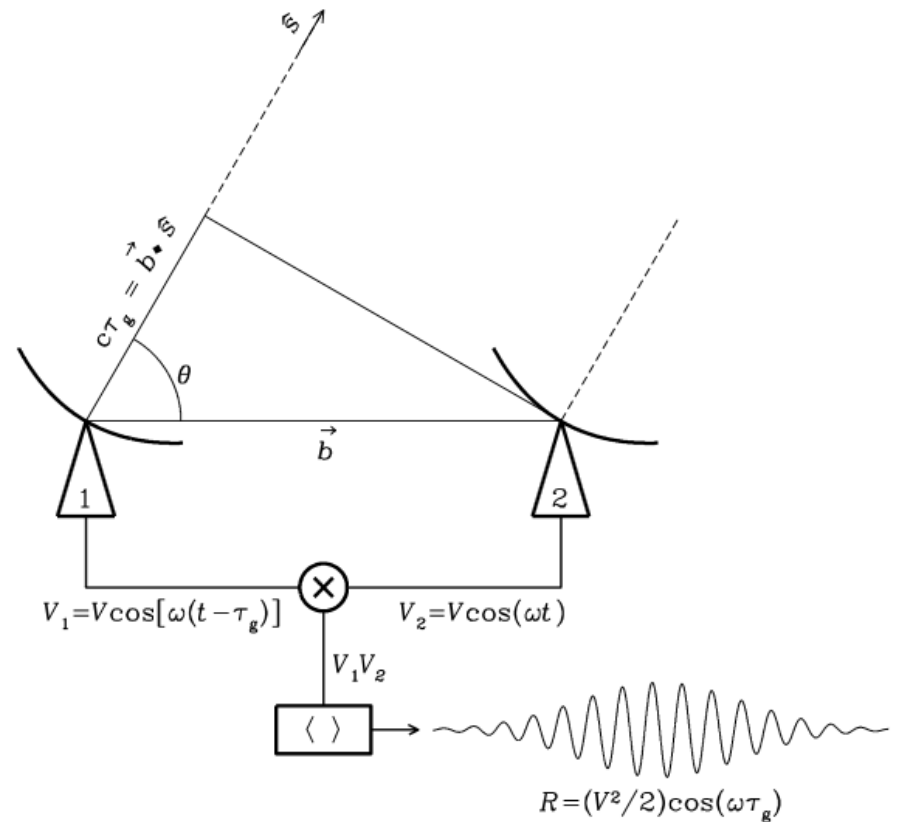

# Телескоп горизонта событий

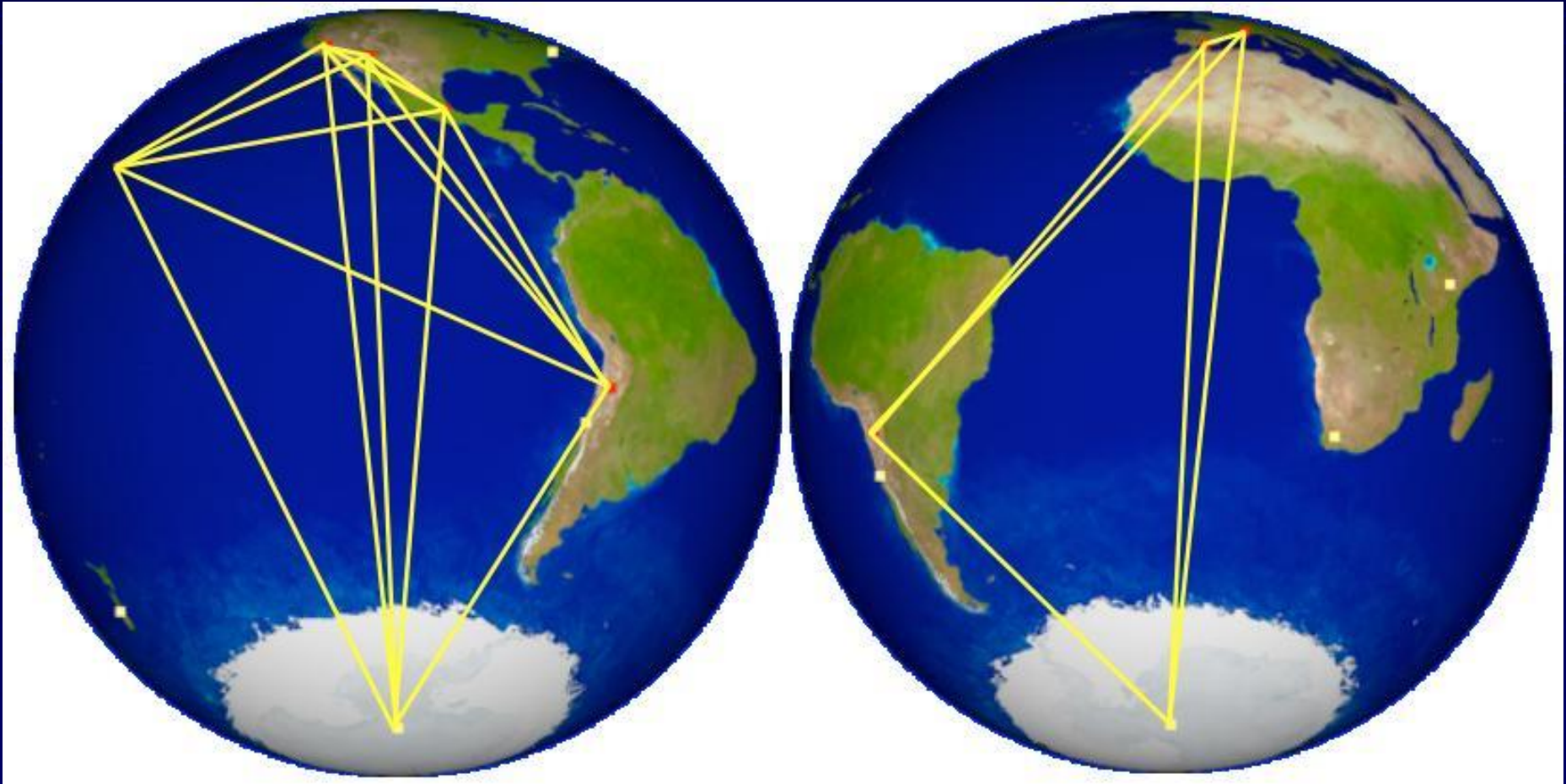

В 2019 г. были представлены результаты по галактике M87.

# Оптика и радио

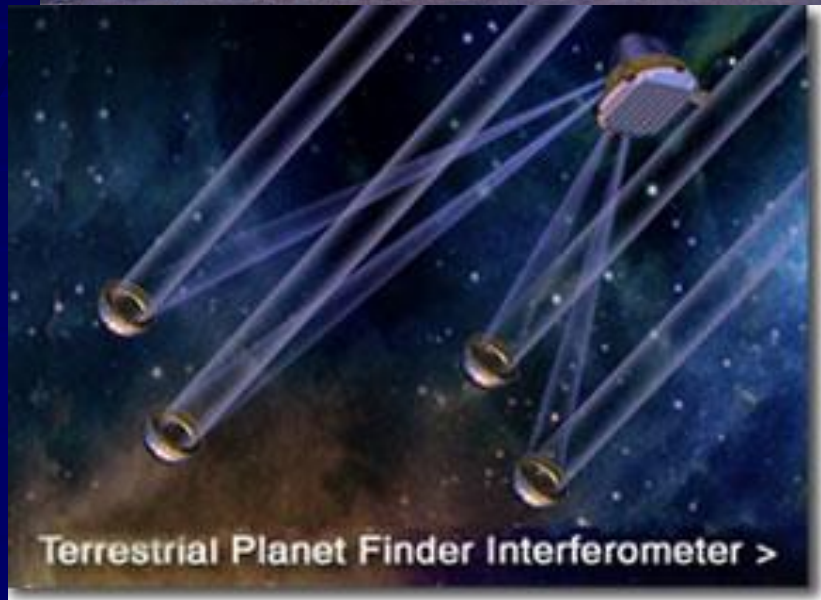
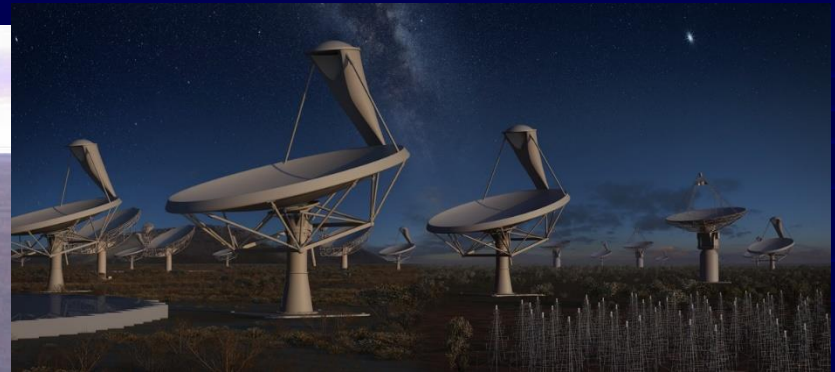

# Радиоастрон



Космический  
интерферометр

Рекордное  
угловое разрешение

# Гамма-астрономия на Земле

Влетая в атмосферу Земли  
гамма-квант очень высокой энергии  
приводит к появлению вспышки  
в оптическом диапазоне.

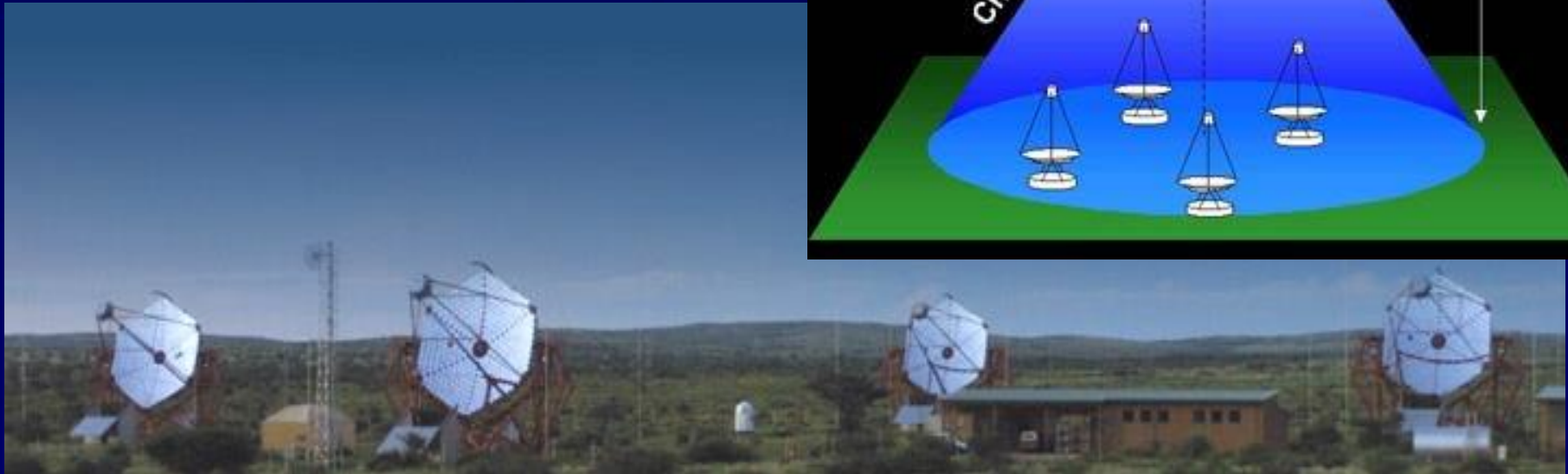
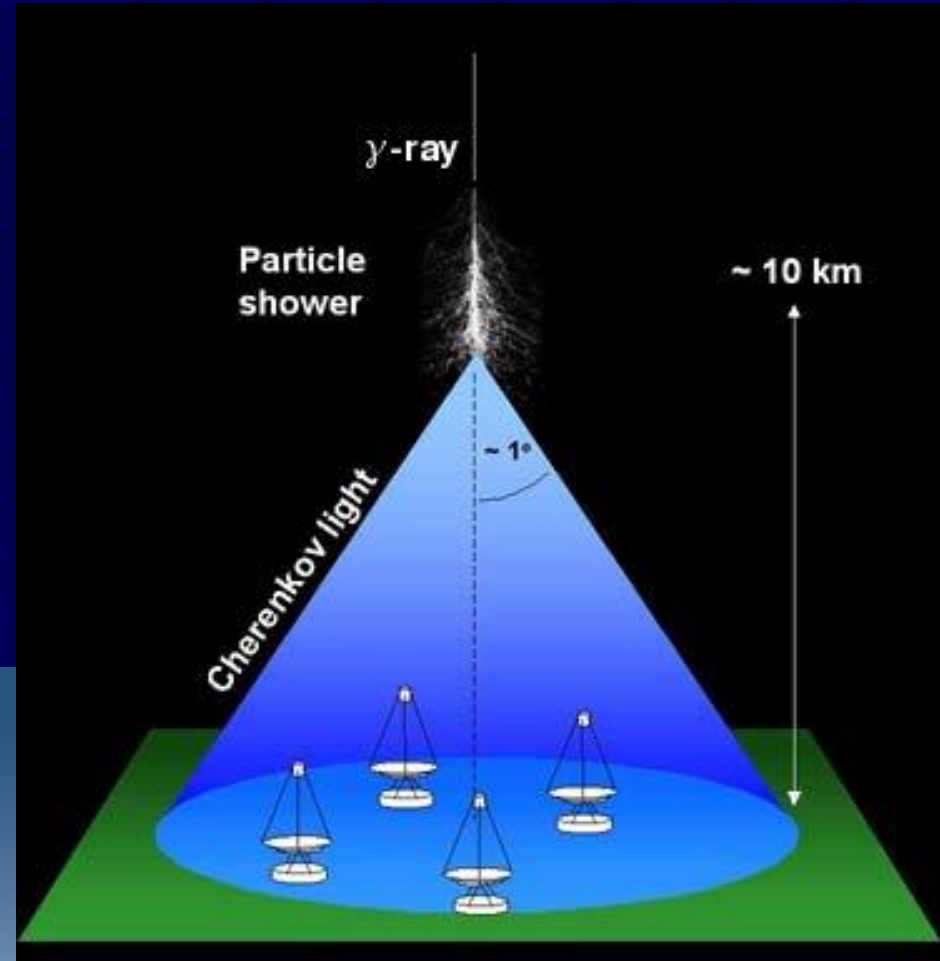

# Не только электро-магнитные волны

От космических объектов приходит не только электромагнитное излучение.

На Землю прилетают различные частицы:  
протоны, электроны, нейтрино ...

Кроме того, существуют т.н. гравитационные волны.



# О чем рассказывают космические лучи и почему они важны

**Космические лучи – это одновременно и объект, и инструмент исследования.**

1. Новый канал информации.
2. Вопрос о происхождении и эволюции.
3. Открытие новых частиц. Естественные ускорители.
4. В Галактике КЛ динамически важны.  
Их плотность энергии порядка энергии магнитного поля и тепловой энергии газа.



# Спектр космических лучей

На 90% космические лучи состоят из протонов, на 10% - из альфа-частиц, остальное – более тяжелые ядра, электроны, и тд.

Для первичных КЛ у Земли:  
 $I=0.2-0.3$  частиц/(см<sup>2</sup> с ср)  
 $N=10^{-10}$  частиц/см<sup>3</sup>  
 $W=10^{-12}$  эрг/см<sup>3</sup>=1 эВ/см<sup>3</sup>

Первичные КЛ поверхности Земли практически никогда не достигают (лишь около 1%).

Вторичные частицы: на 70% мюоны и на 30% электроны и позитроны.

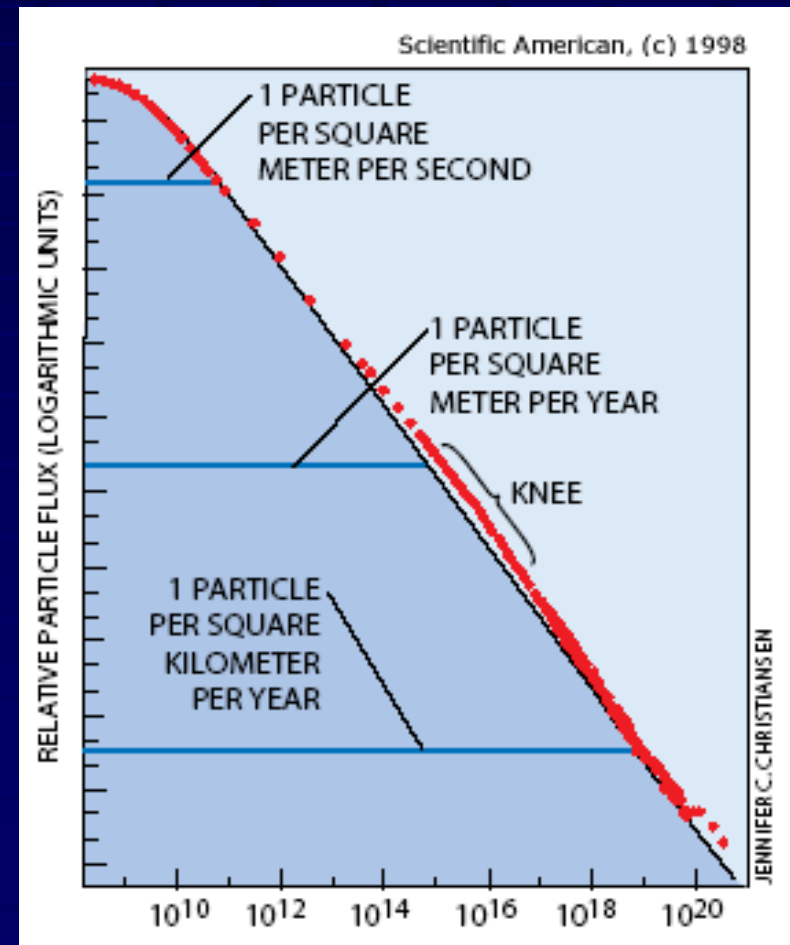

# Происхождение

Галактические космические лучи в основном связаны с остатками сверхновых.

Рентгеновское излучение остатка сверхновой SN1006 говорит о наличии электронов с энергиями 100-200 ТэВ!

ASCA image of SN 1006

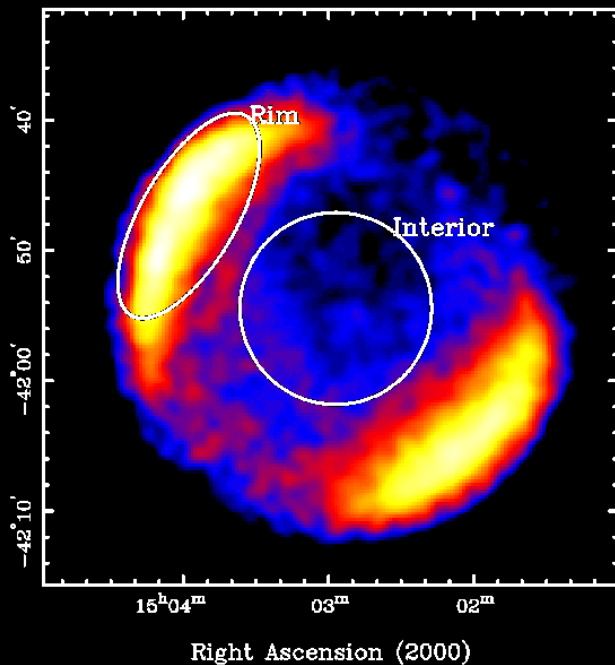

X-ray spectrum of SN 1006

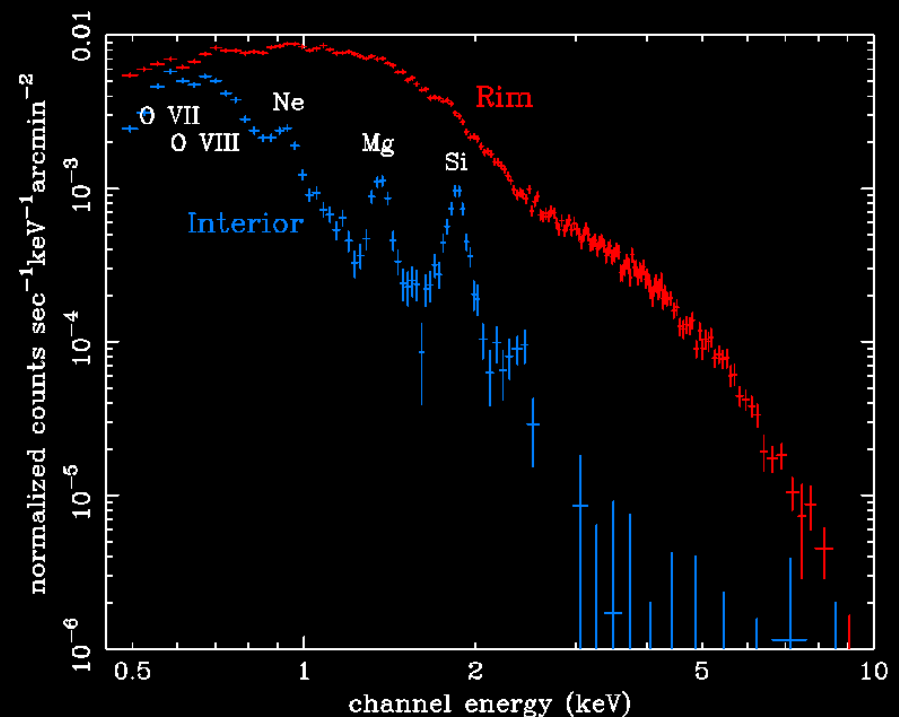



Межзвездн  
Плотность  
энергии (д

Минималы  
300 пк ~

Рассмотри

Кривизна т  
 $r_H \sim E/eH$   
 $r_H = 3.3 \cdot 10^1$

При  $E > 3 \cdot 10^1$

В реальнос

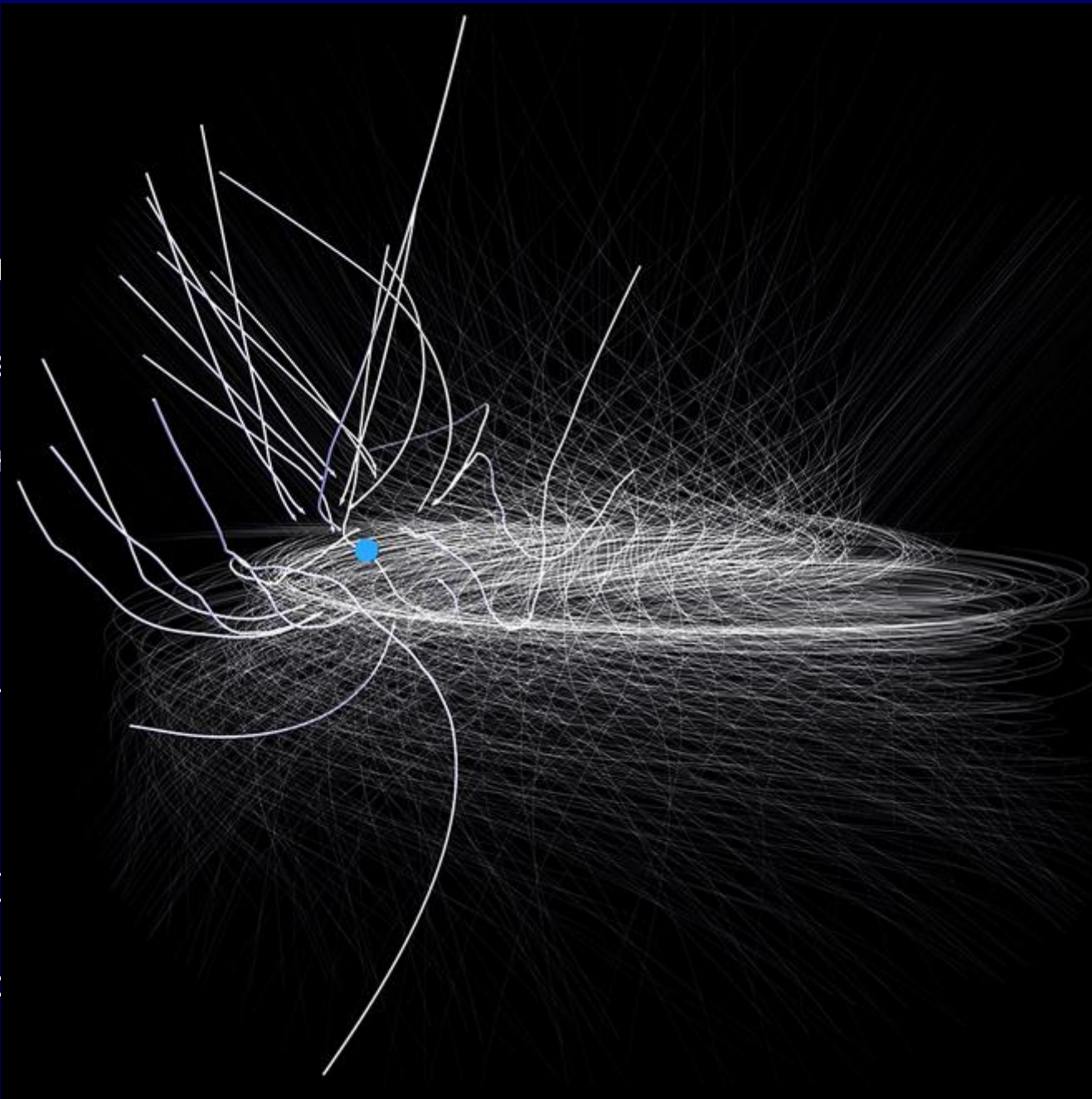

идать диск.

# Регистрация космических лучей

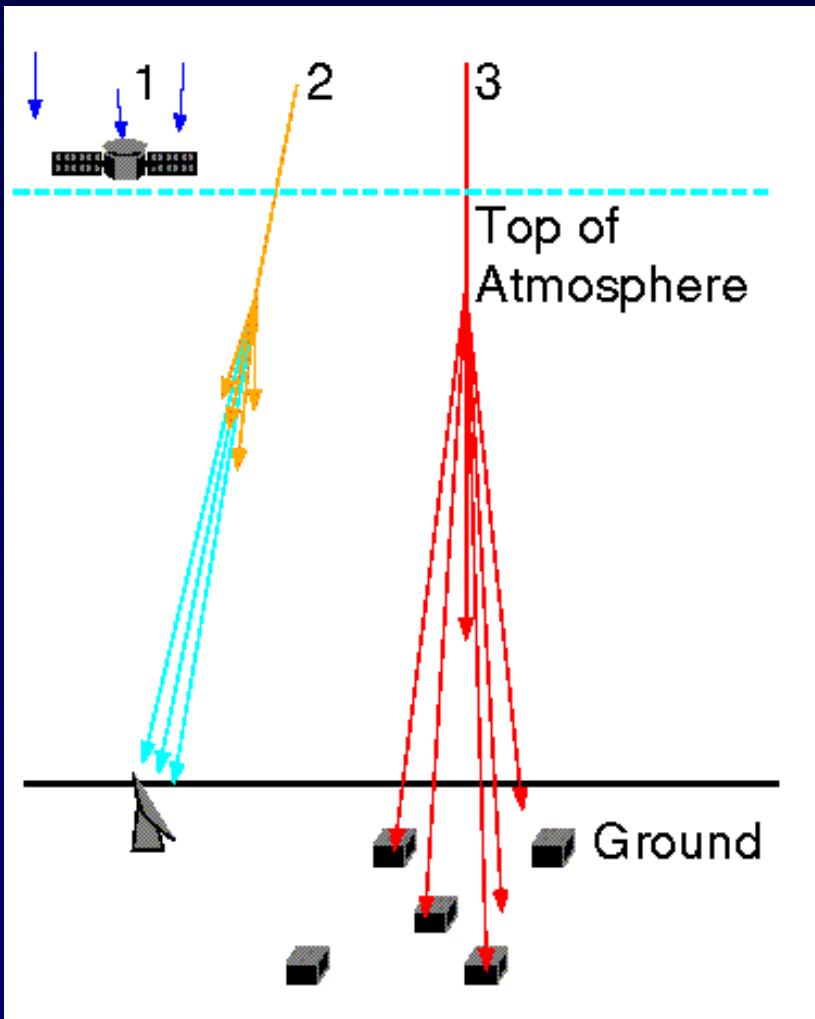

- Можно регистрировать первичные космические лучи над атмосферой на космических аппаратах, или же в самой верхней атмосфере на баллонах
- Можно регистрировать оптическое излучение, возникающее при взаимодействии первичных частиц с атмосферой
- Наконец, можно регистрировать сами вторичные частицы наземными детекторами

# Наблюдения космических лучей



РАМЕЛА



Полеты Гесса (1912 г.)

# Обсерватория имени Оже

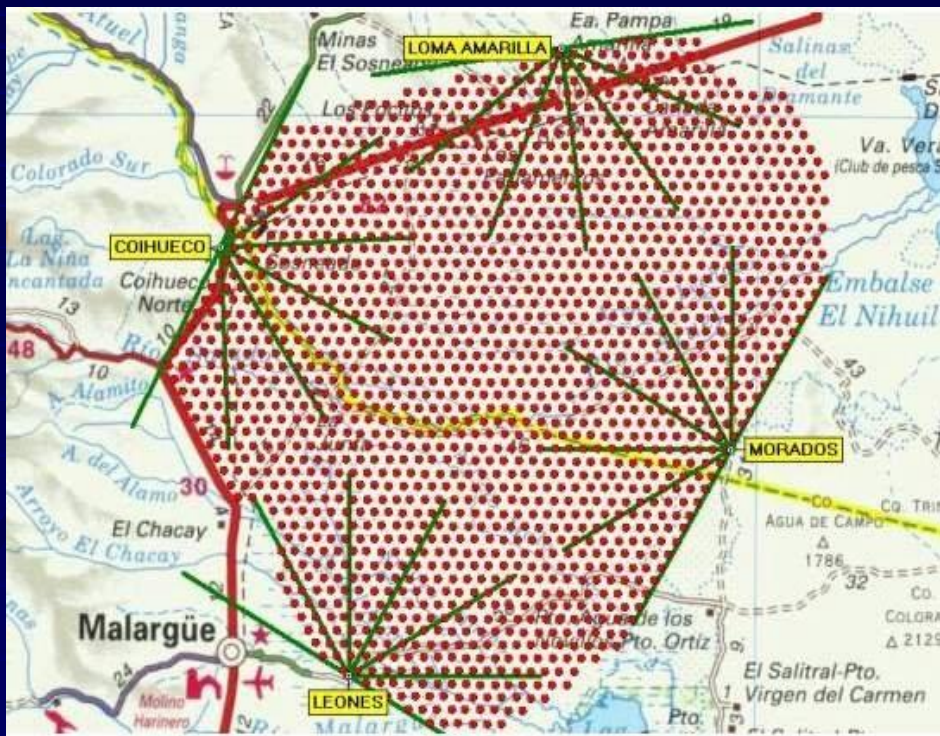

Более 1000 наземных детекторов.  
Плюс 24 телескопа.

# Нейтринные эксперименты

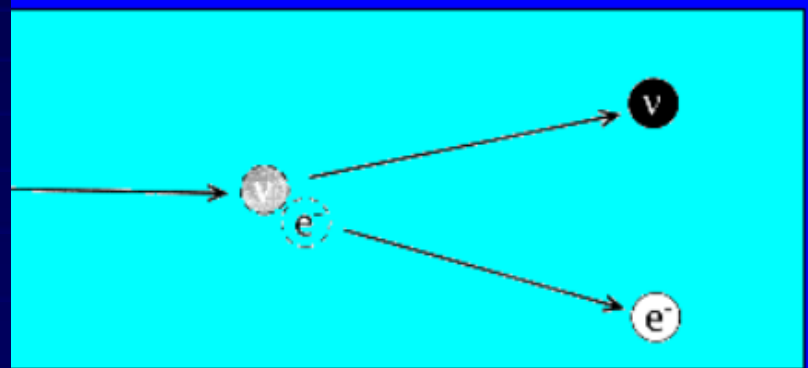
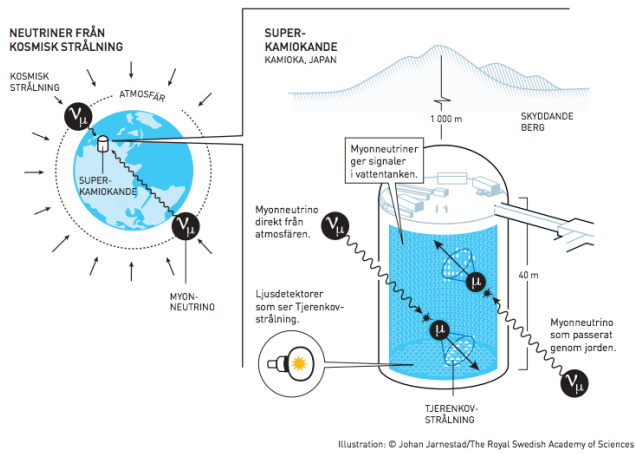
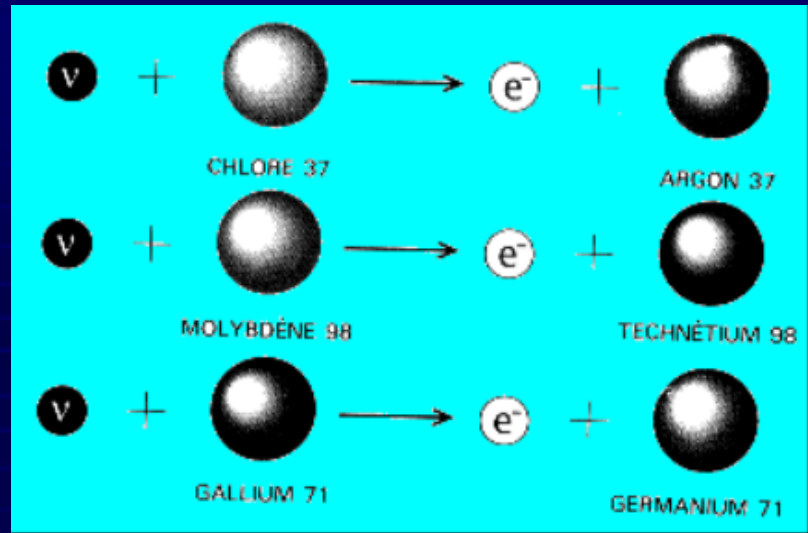
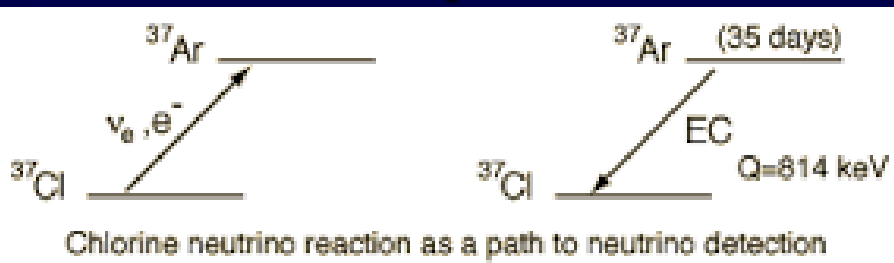

CC Charged Current Reaction	$\nu_e + d \rightarrow p + p + e^-$	$E_{threshold} = 1.4 MeV$
NC Neutral Current Reaction	$\nu_x + d \rightarrow \nu_x + p + n$	$E_{threshold} = 2.2 MeV$
ES Elastic Scattering Reaction	$\nu_x + e^- \rightarrow \nu_x + e^-$	$E_{threshold} \approx 0$

*x denotes that this reaction will take place with any neutrino.*

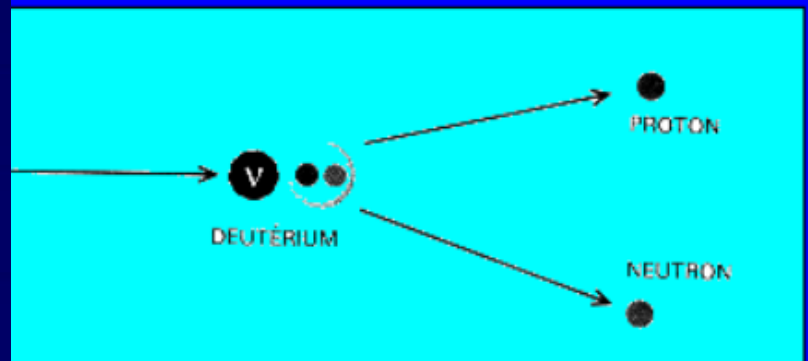



# Нейтринная астрофизика

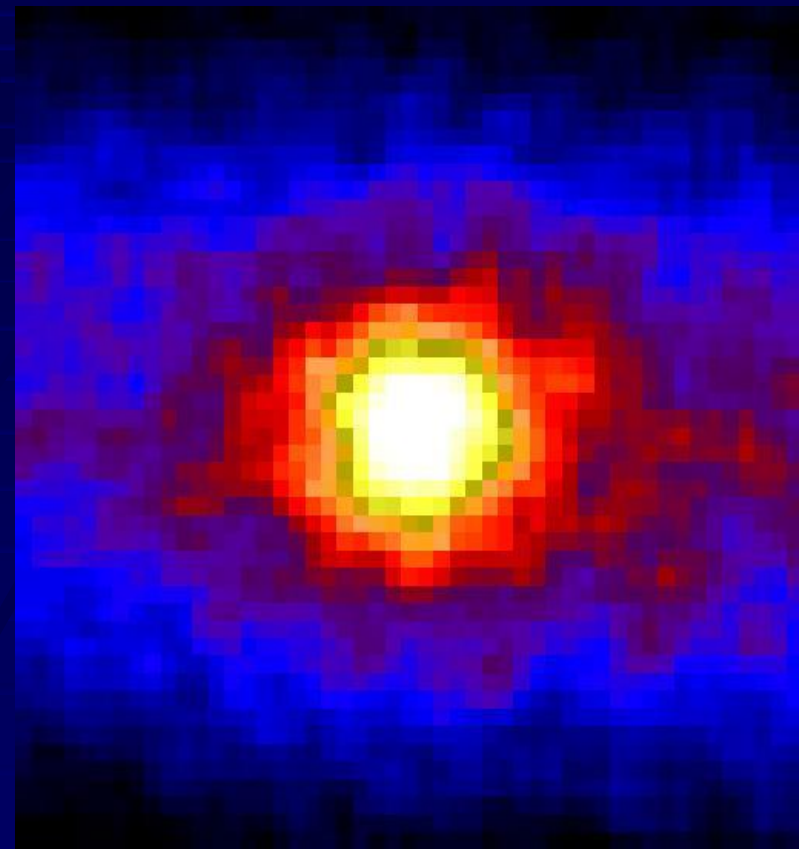

Нейтрино от Солнца



Нейтрино от взрывов сверхновых

# Наблюдения нейтрино

Эксперименты AMANDA  
и IceCube в Антарктиде

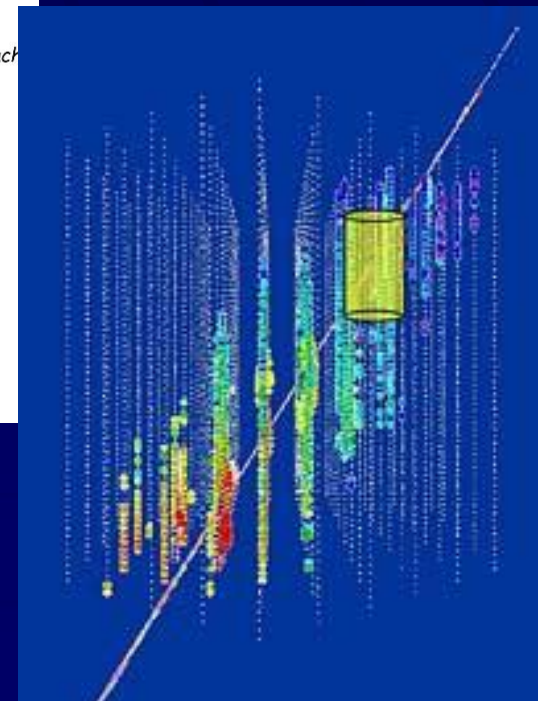
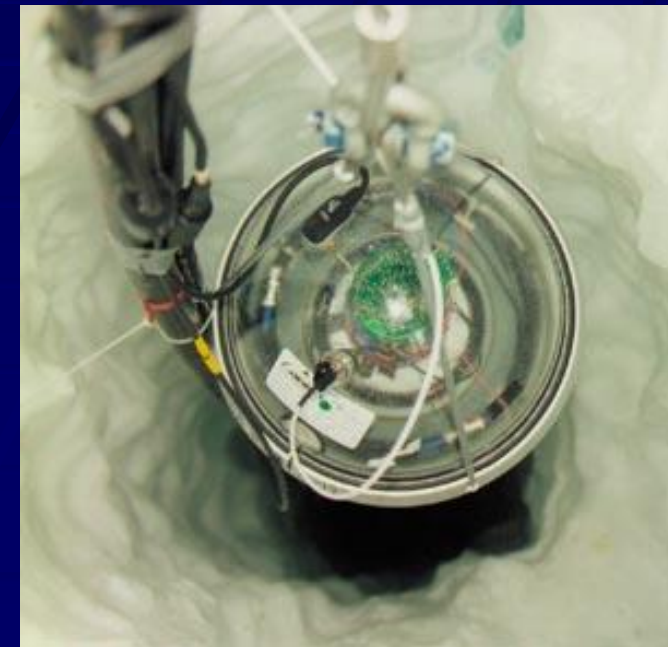
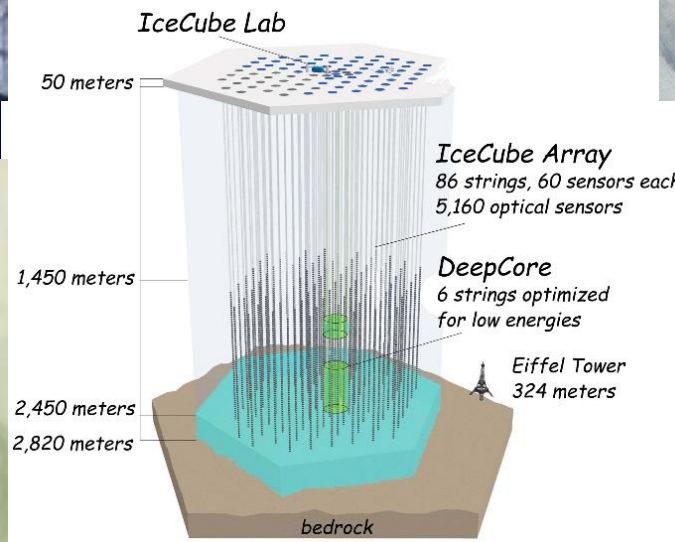
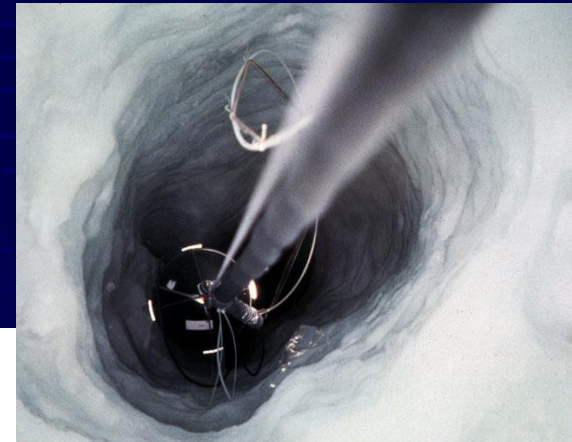

# Гравитационные волны

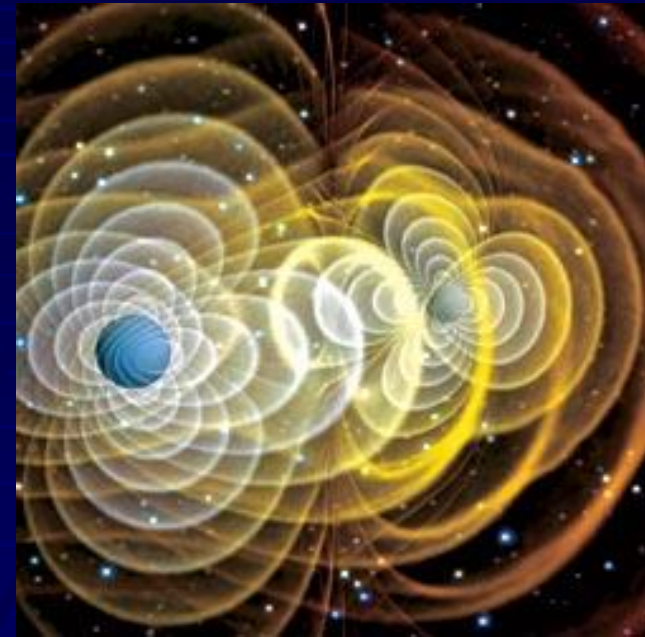

Предсказаны Общей теорией относительности.

Возникают при слиянии нейтронных звезд и черных дыр.

А также при вращении нейтронных звезд и при эволюции тесных двойных звезд.

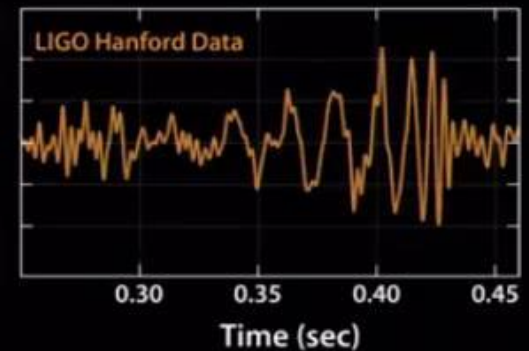
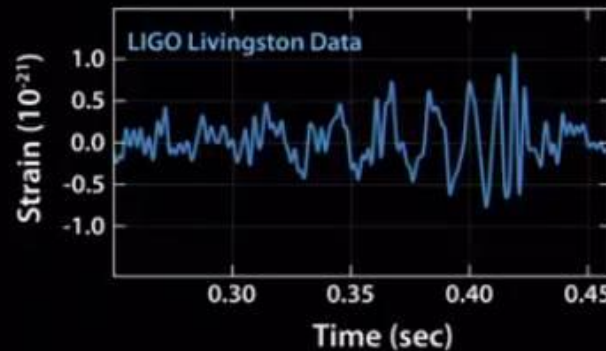

# Детекторы гравитационных волн



Первый детектор  
Вебера



Эксперимент VIRGO

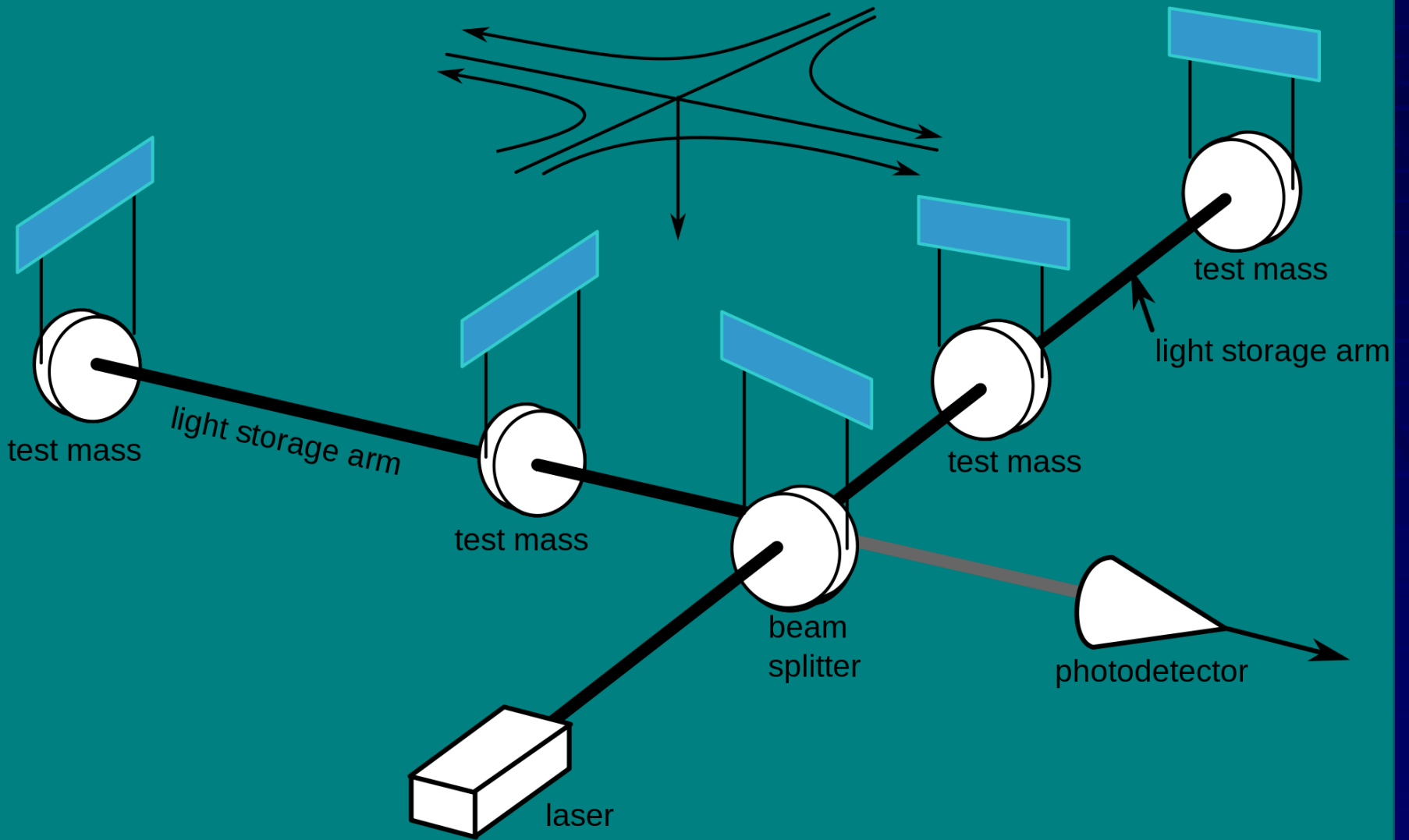

# Изменение длины плеч

Прохождение гравитационной волны вызывает приливные силы. Меняется длина плеч интерферометра. Это можно измерить.

$$\ddot{x}_j = \frac{1}{2} \ddot{h}_{jk}^{\text{GW}} x_k + g_j$$

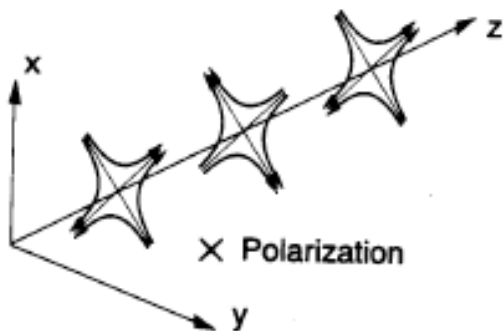
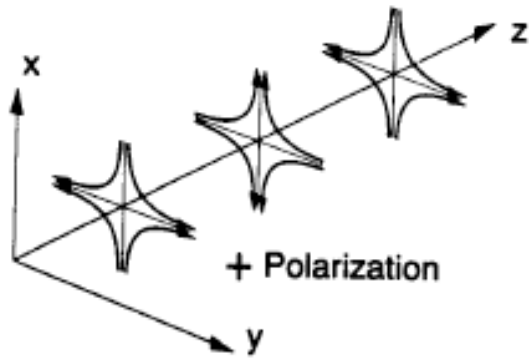
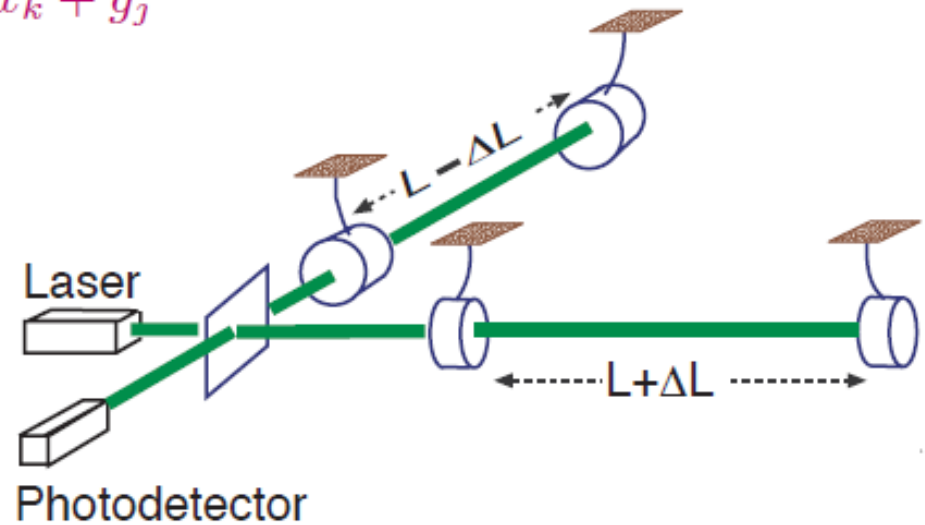

Относительное изменение длины плеч пропорционально амплитуде гравитационной волны. Измерение происходит довольно сложным способом.

# Детекторы и их чувствительность

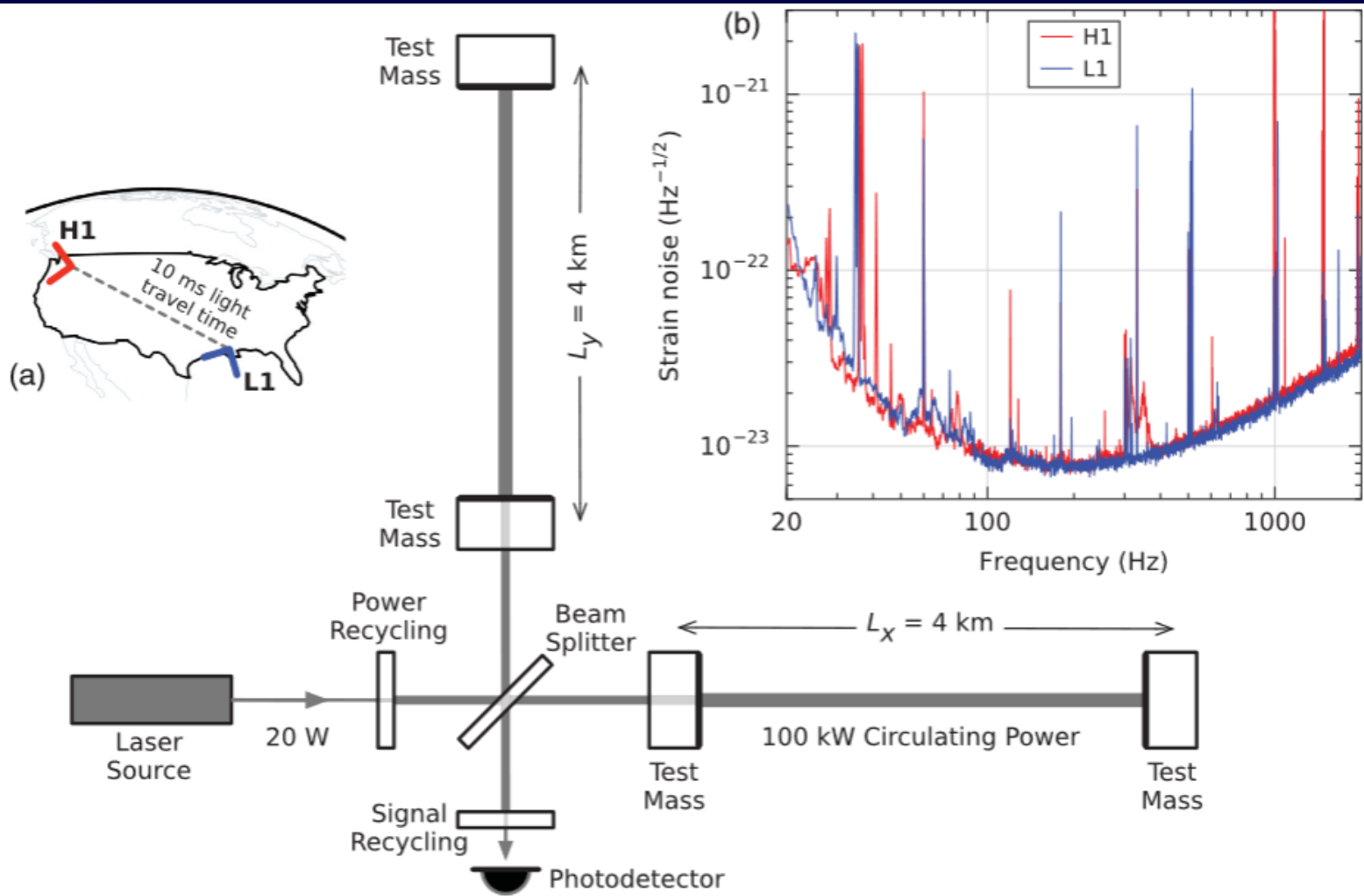

# Разнообразные шумы

Влияют как внешние шумы, так и шумы самого детектора.

Совершенствование инструментов в первую очередь связано с борьбой с шумами.

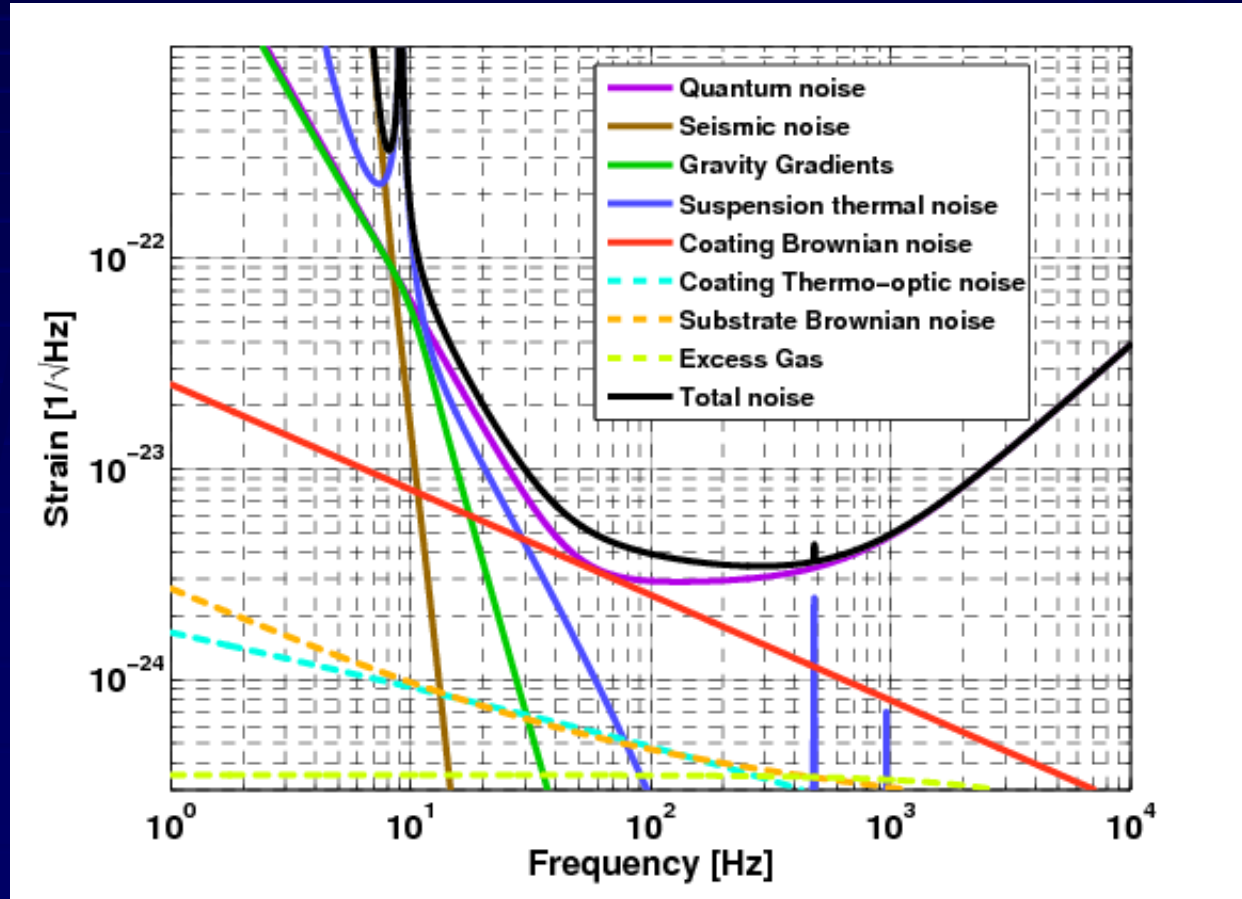



# GW150914 13-50 по Московскому времени

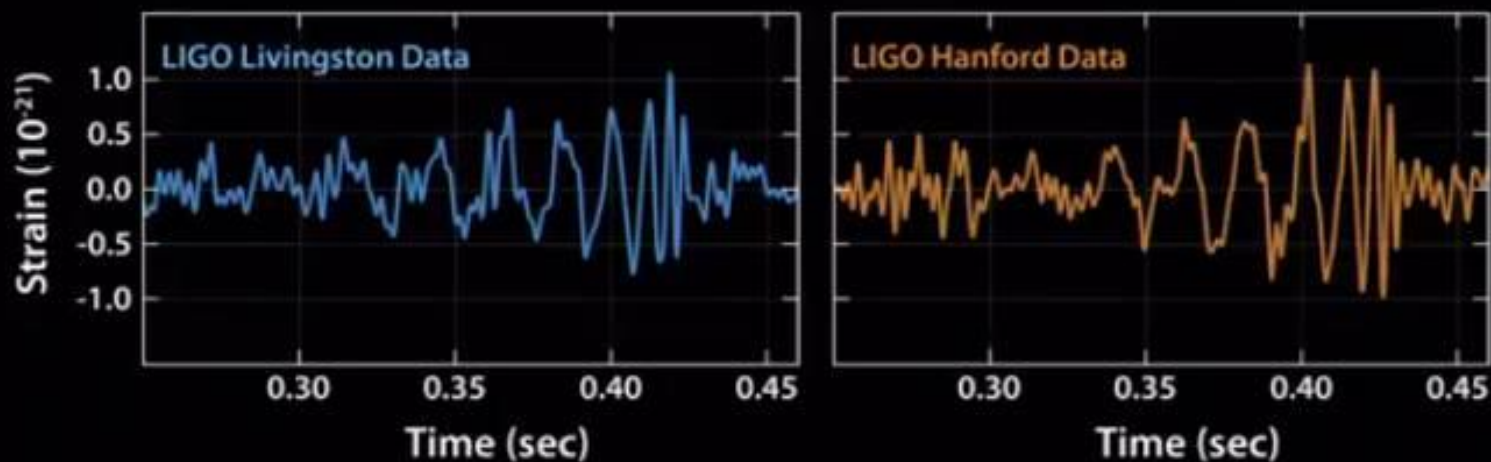

<http://www.ligo.org>

Официальное объявление 11 февраля 2016 года.  
За 16 дней совместных наблюдений двух детекторов  
надежно обнаружено одно событие – слияние двух черных дыр в  $>400$  Мпк от нас.

# Наблюдения из космоса



Наблюдения в диапазонах спектра, в которых земная атмосфера непрозрачна

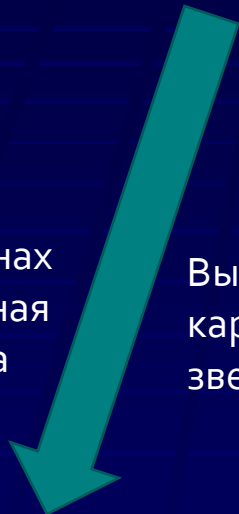

Всегда хорошая погода



Высокое качество изображения: картинка «не дрожит» и звезды «не мерцают»



Доступно все небо



Возможно создание установок очень большого размера

# Наблюдения из космоса

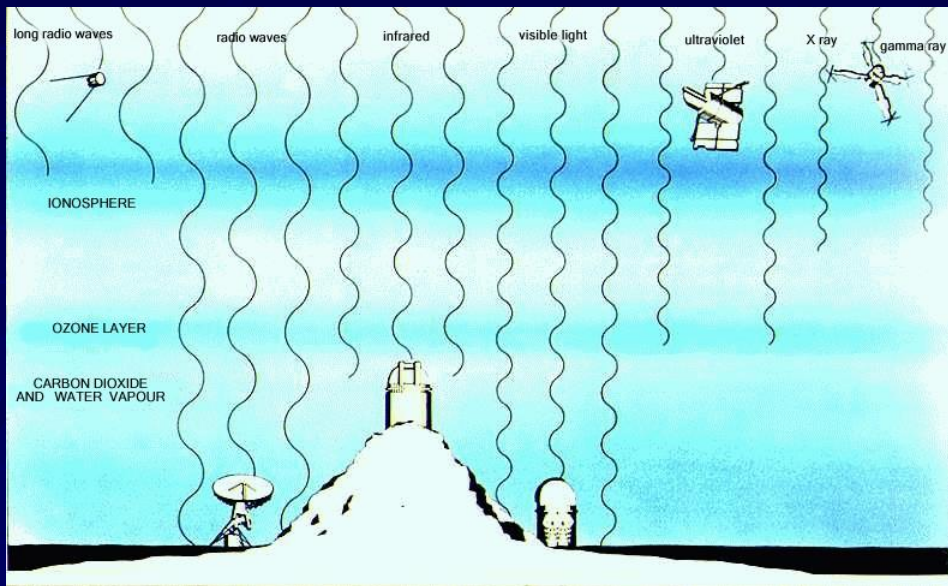

Поглощение



Мерцание

# Поглощение в атмосфере

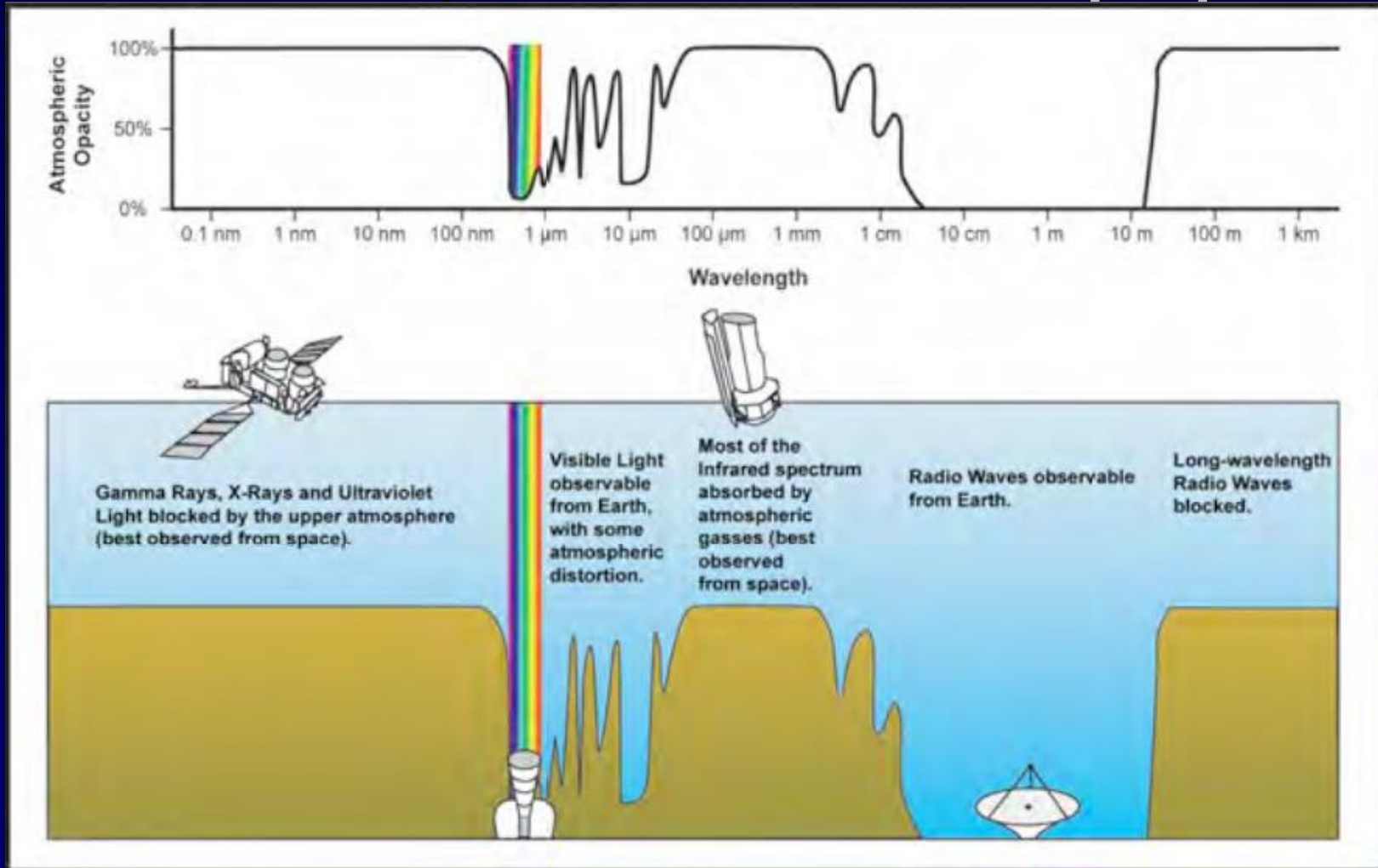

# Гамма-астрономия в космосе

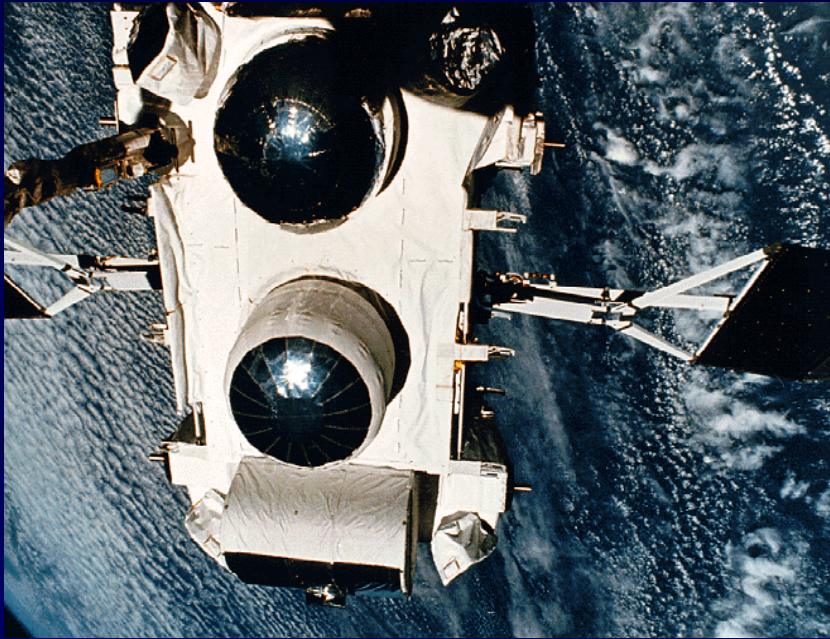

Комптовская гамма обсерватория

Самое жесткое излучение.

Многие неистовые процессы  
приводят именно к излучению  
гамма-квантов.



Explorer 11

# Fermi – современная гамма-обсерватория

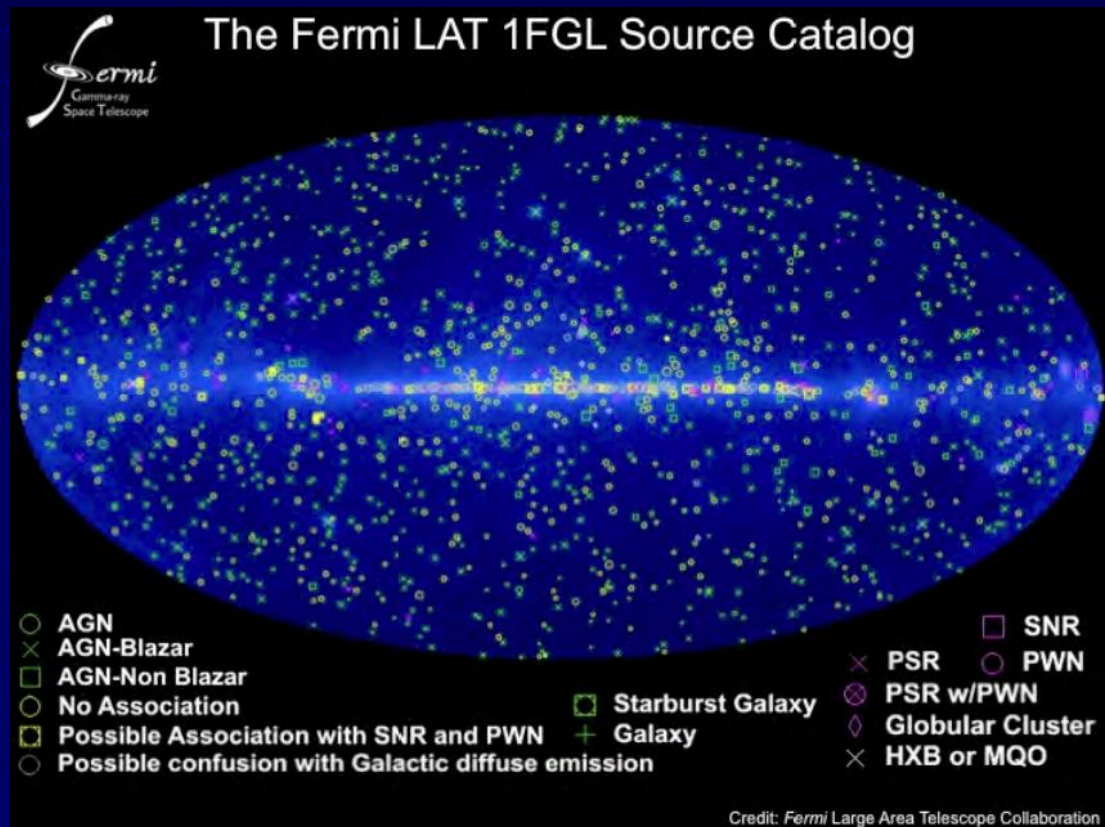

# Устройство детектора Ферми LAT

[www-glast.stanford.edu](http://www-glast.stanford.edu)

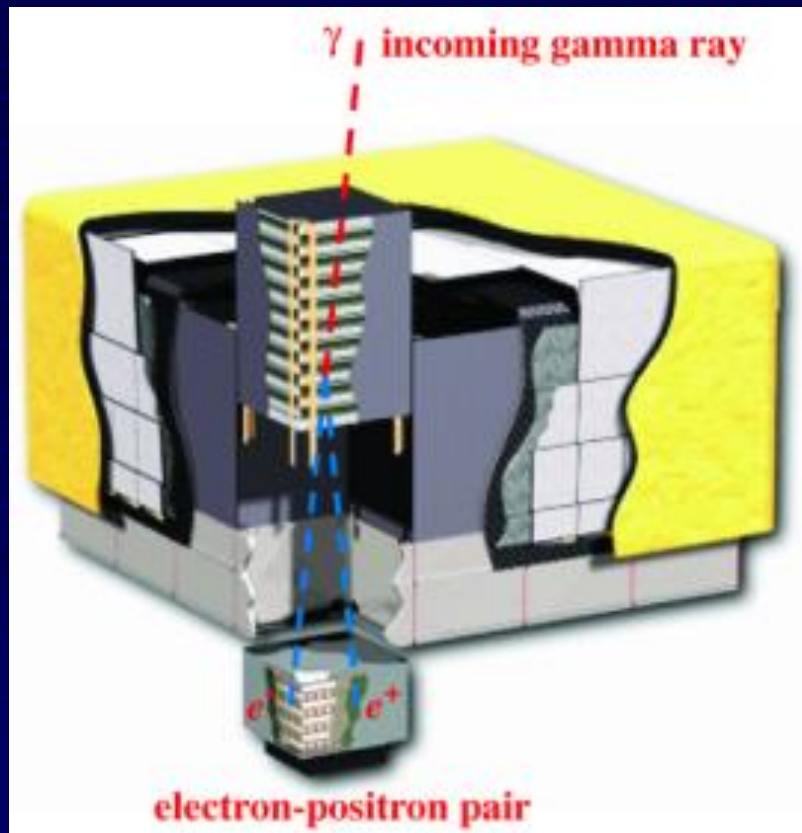

Large Area Telescope  
Нет фокусировки.  
Регистрируются частицы.  
Причем – вторичные!

Для настройки прибора его надо калибровать  
В случае Ферми это проводилось в ЦЕРНе.

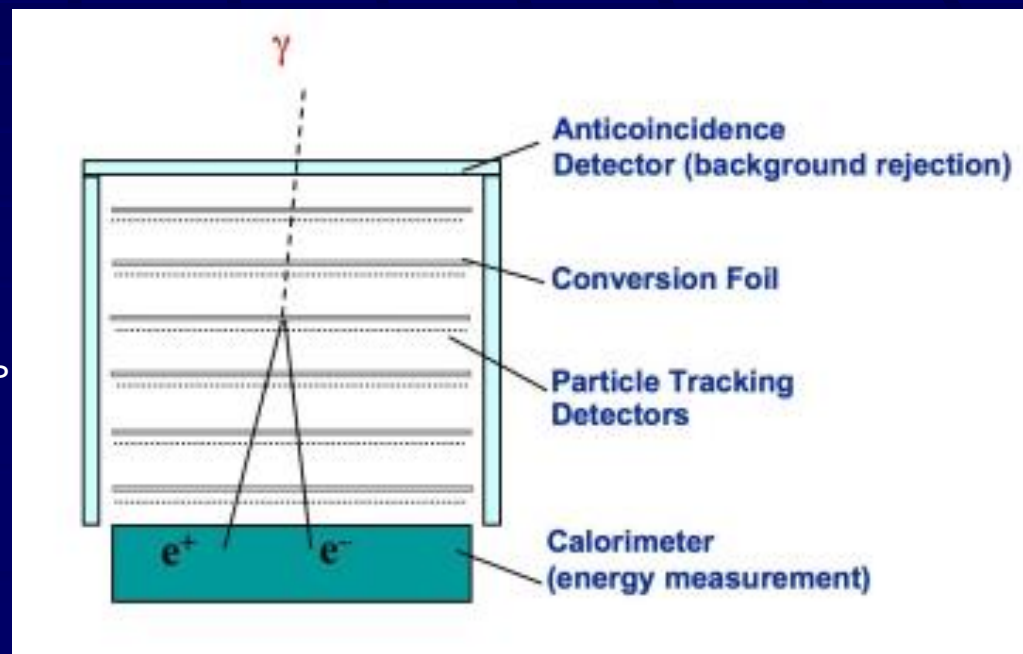

# Рентгеновская астрономия

ROSAT Januar 2003

Max-Planck-Institut für  
extraterrestrische Physik

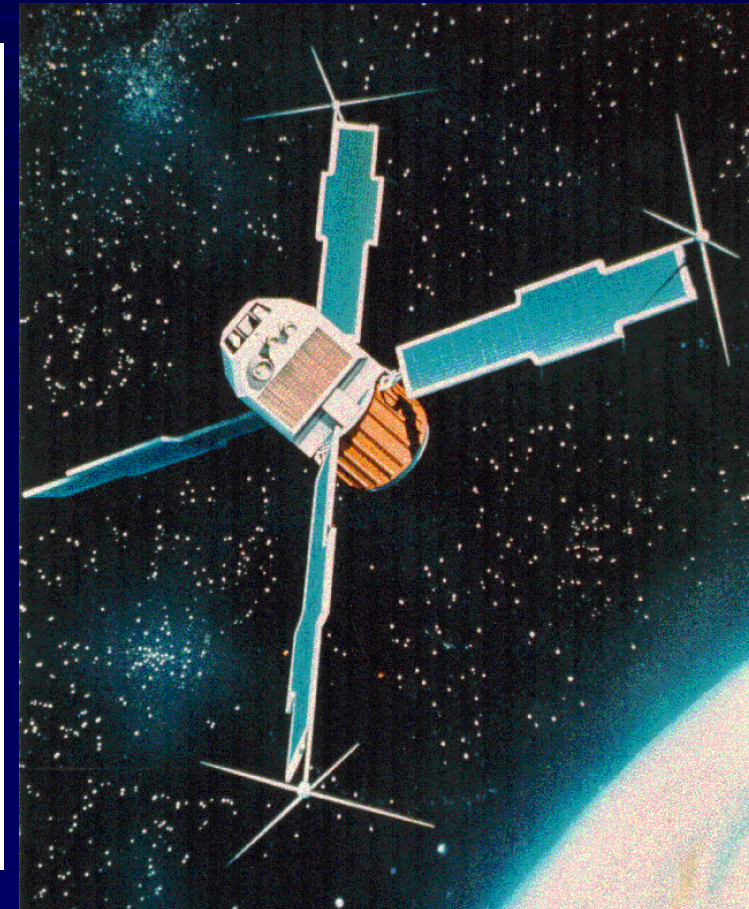
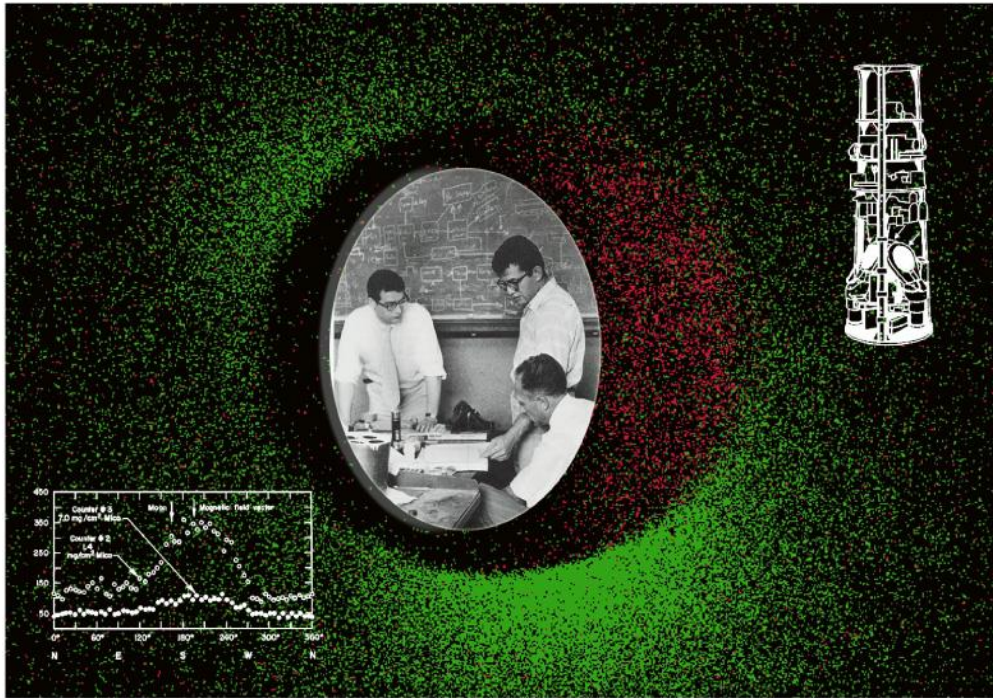

Первые ракетные запуски детекторов  
начались после войны на трофейных ФАУ.

UHURU (1970)



# RXTE

http://heasarc.nasa.gov/

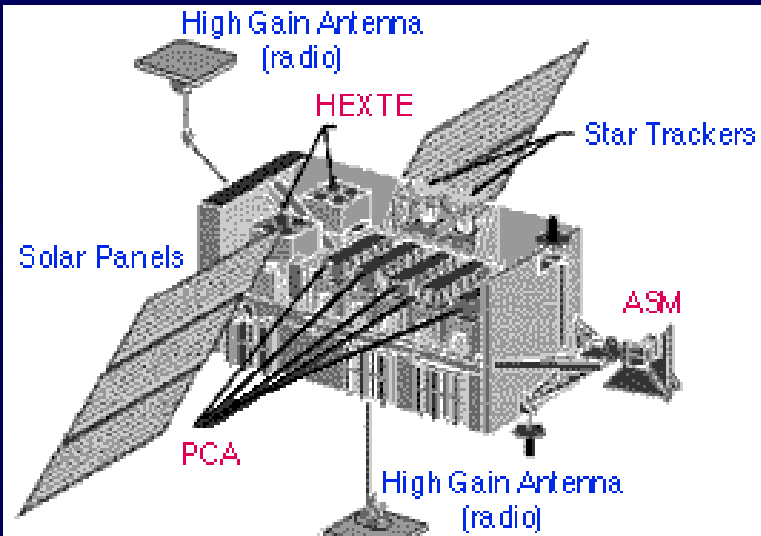

Пропорциональные счетчики

ASM

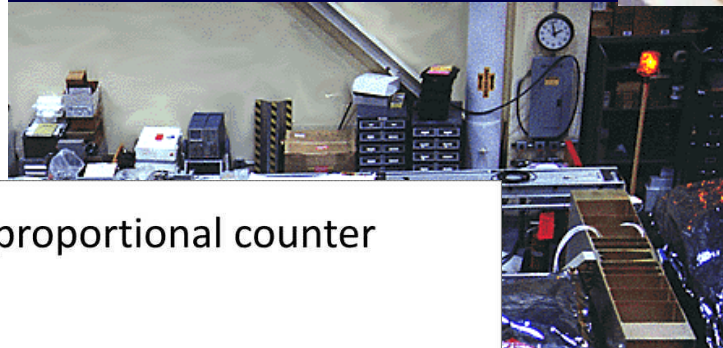
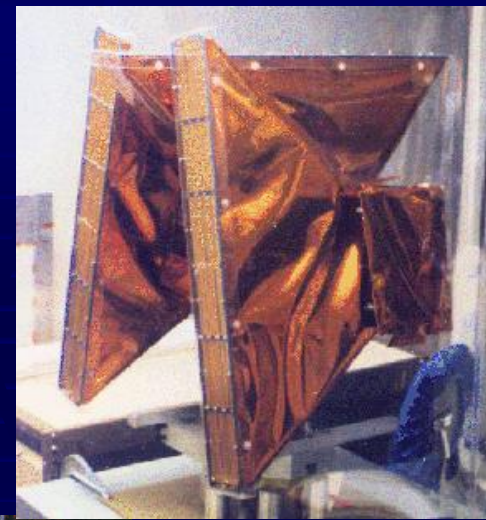

## Creation of discrete avalanches in a proportional counter

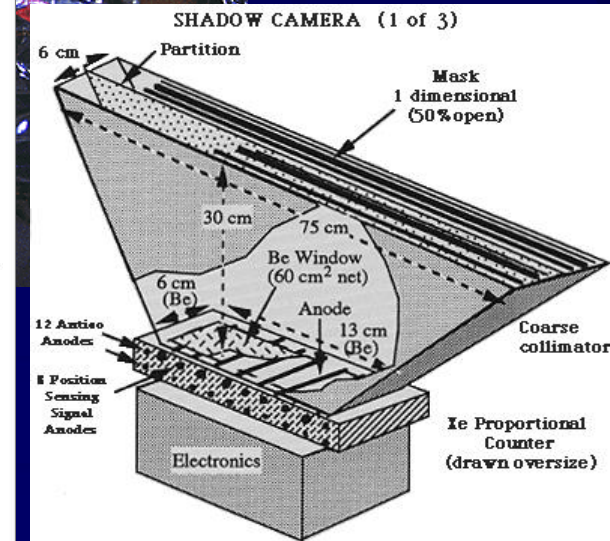
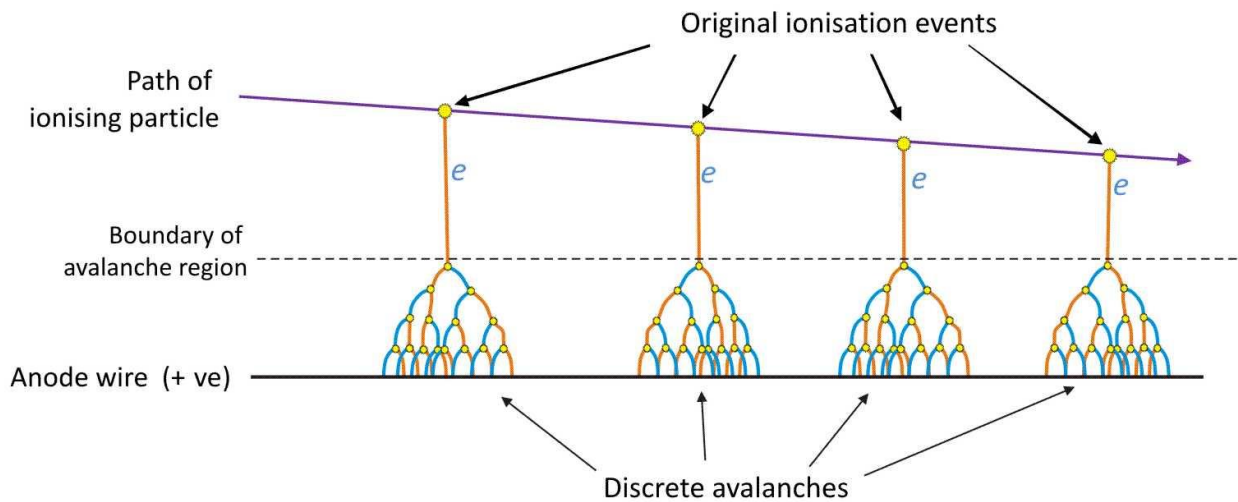

# Кодирующие маски. Integral

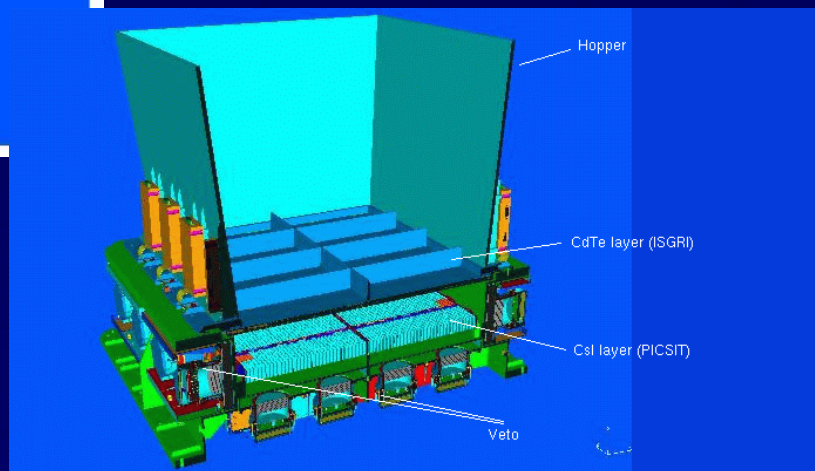
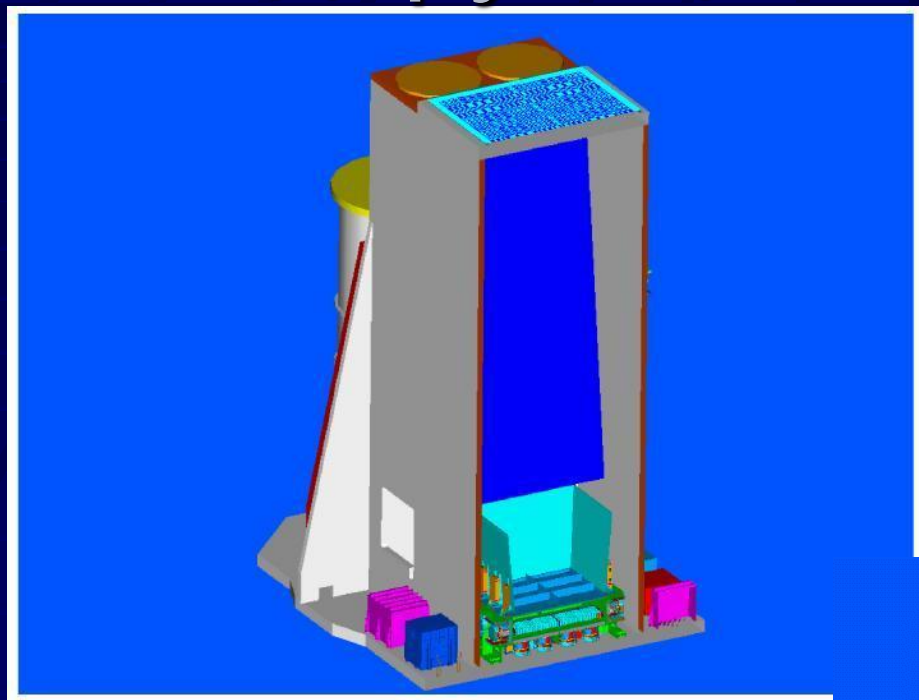

[http://integral.esa.int/integ\\_payload\\_imager.html](http://integral.esa.int/integ_payload_imager.html)

# Современная рентгеновская астрономия

Фокусирующая оптика

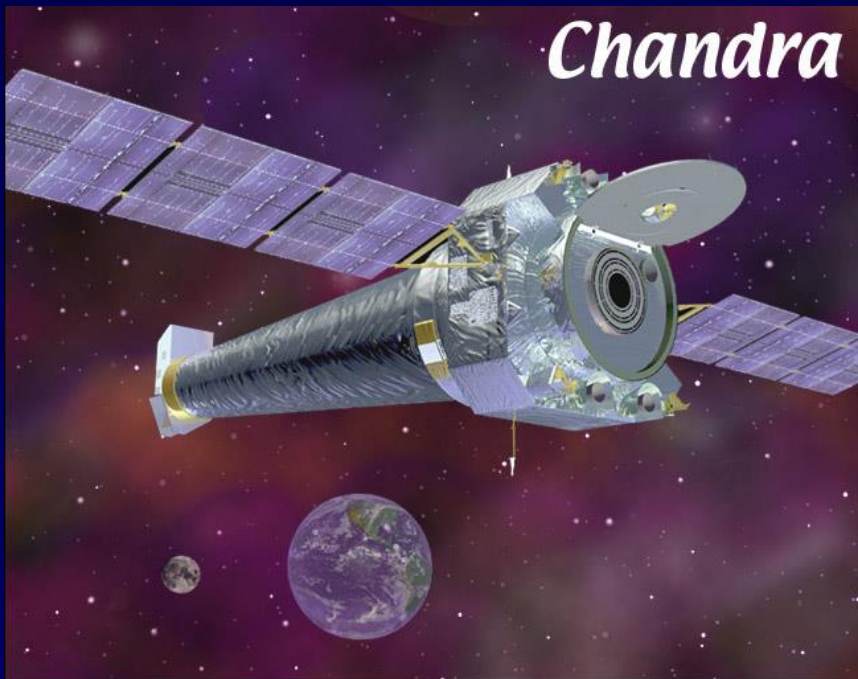

Chandra



XMM-Newton

# Зеркала косо падения для рентгеновских телескопов

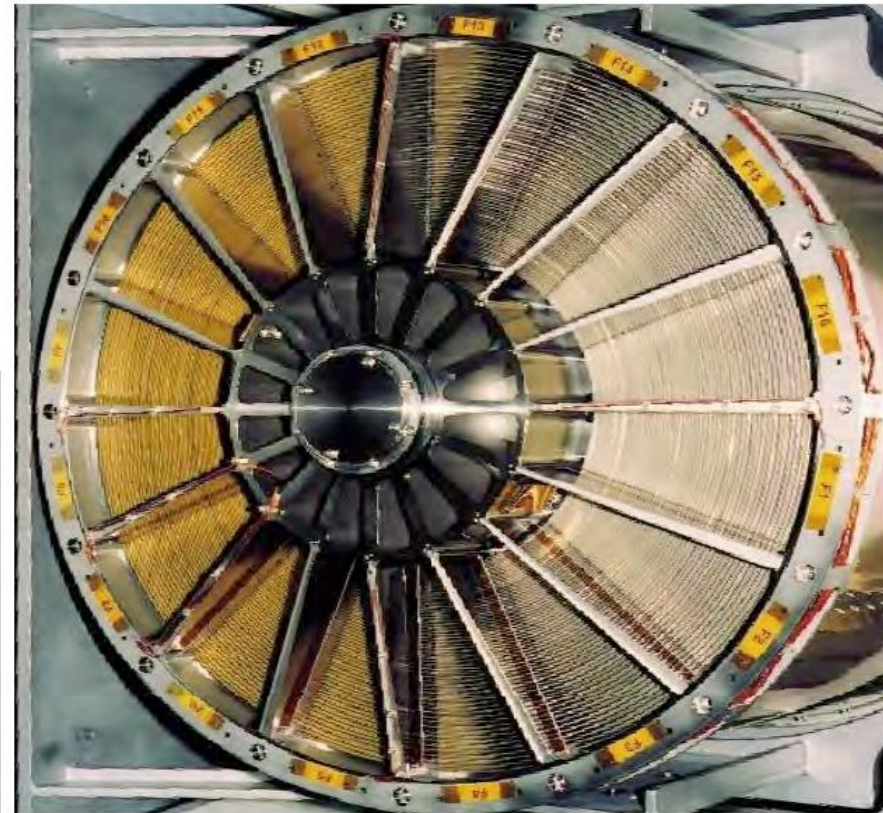
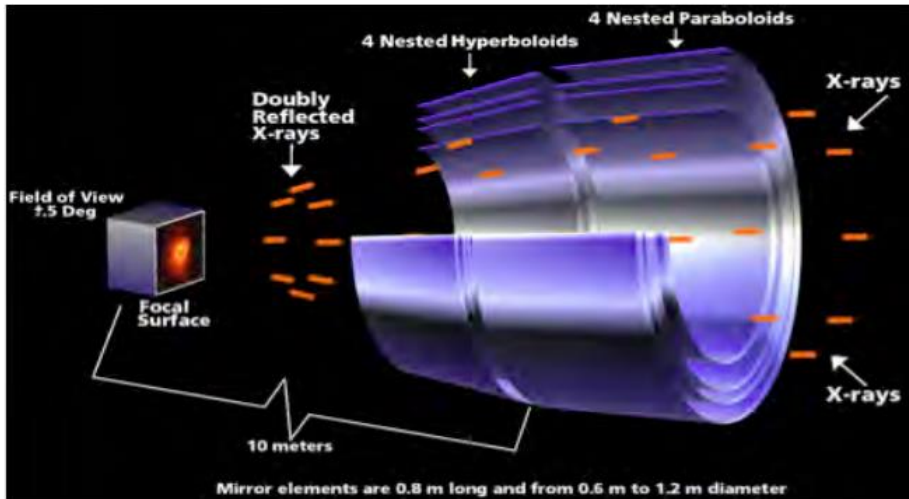
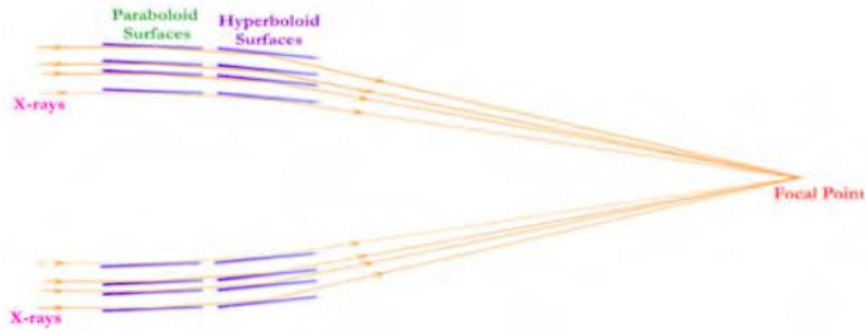

XMM-Newton mirrors during integration

Image courtesy of Dornier Satellitensysteme GmbH

European Space Agency 

# NuSTAR

**NuSTAR**

Deployable Mast

Focal Plane/  
Detectors

Optics

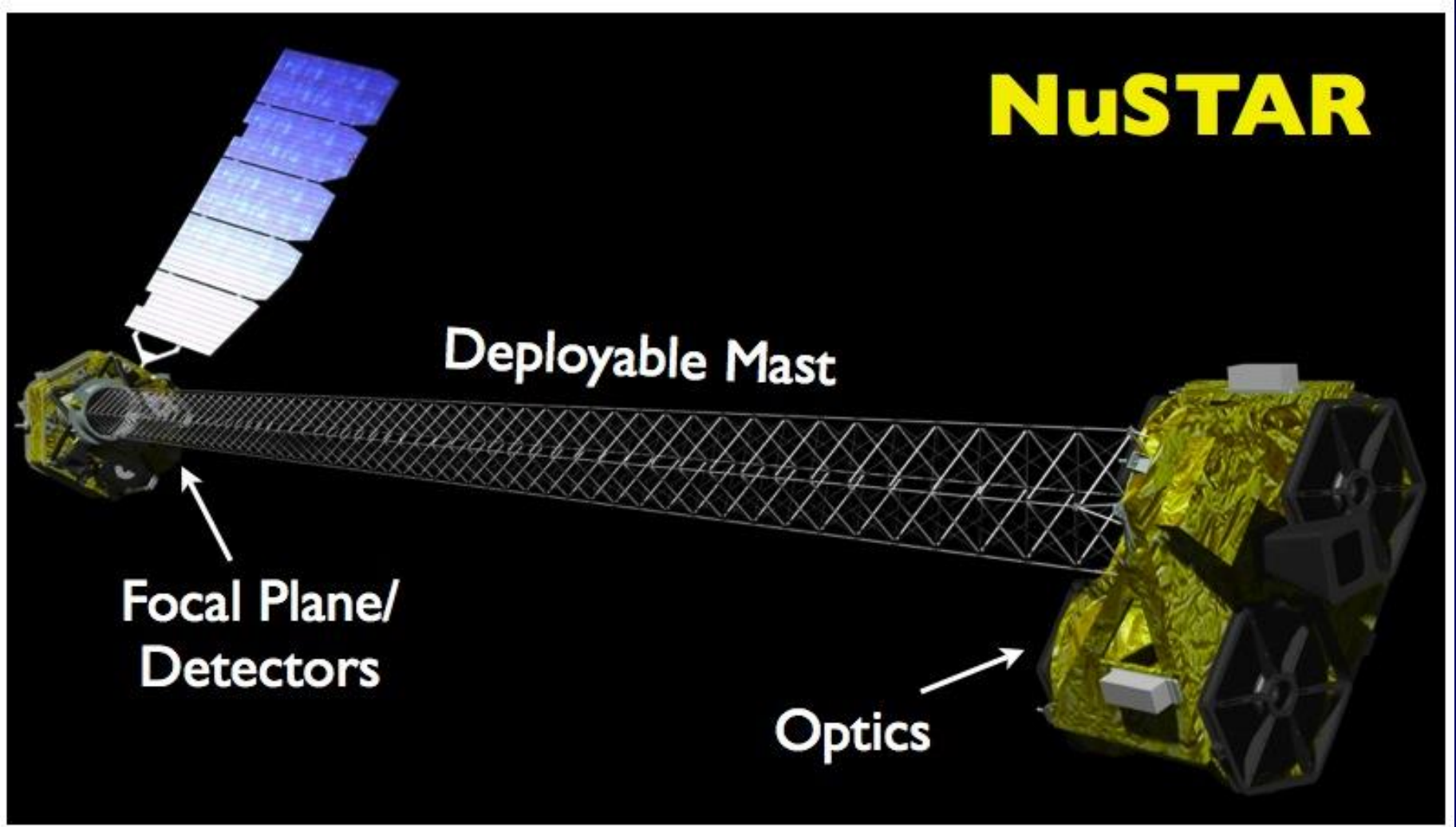

# Инфракрасная астрономия

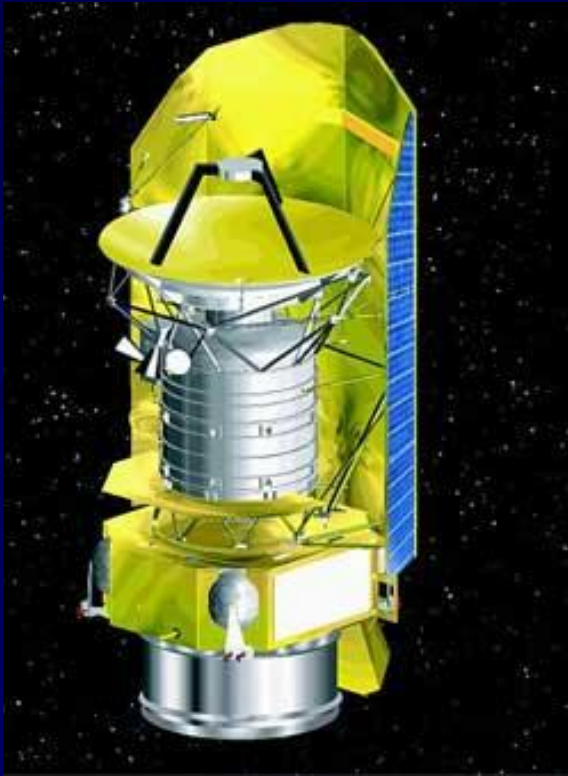

Гершель

Многие астрофизические процессы лучше наблюдать в ИК диапазоне.

В первую очередь – рождение звезд и планет.

Необходимо охлаждение аппаратуры, что приводит к короткому сроку работы.

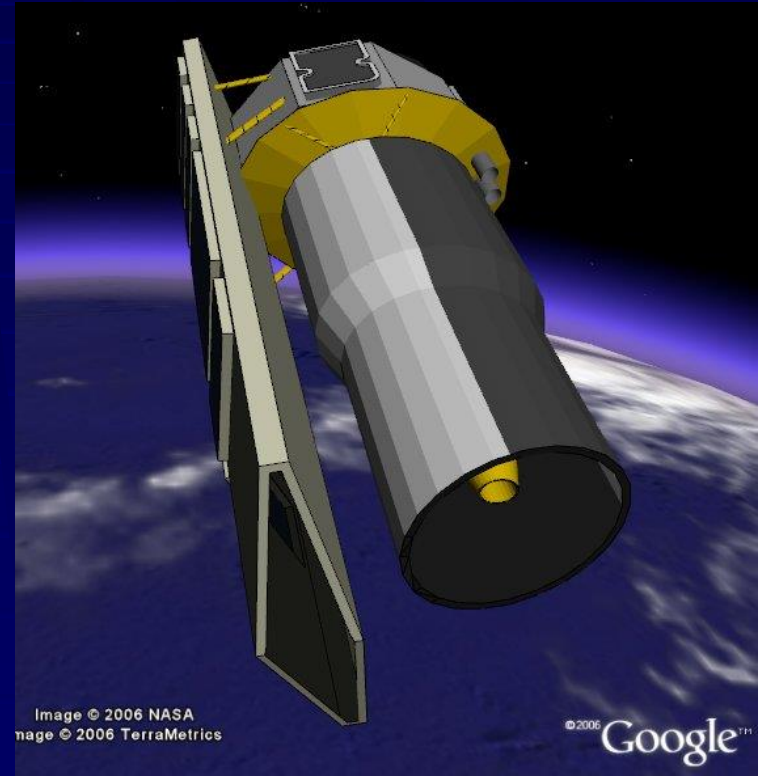

Спитцер

# Карта экзопланеты HD 189733b

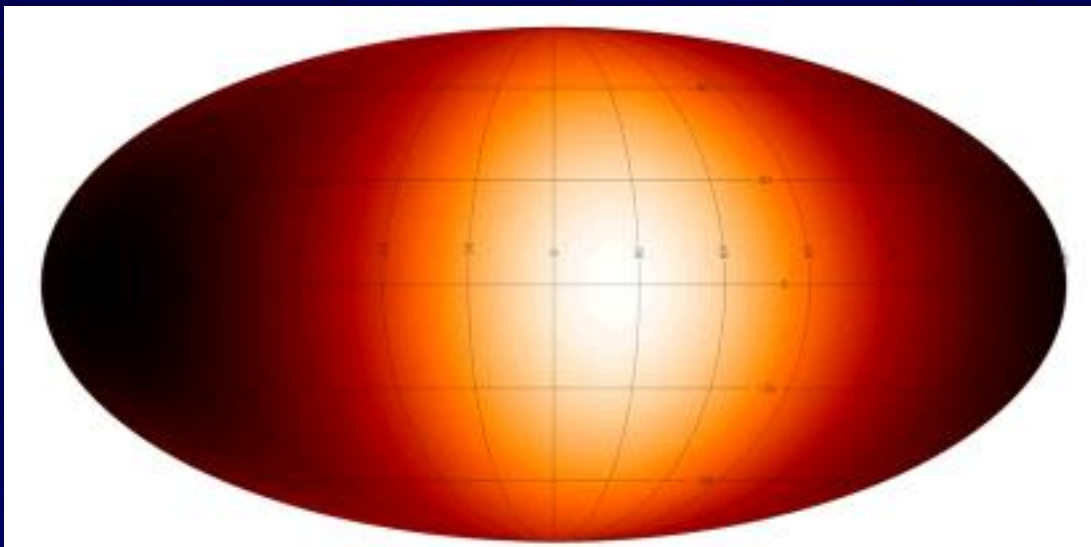

По данным о затмениях удалось построить карту экзопланеты.  
Горячее пятно в экваториальной области.

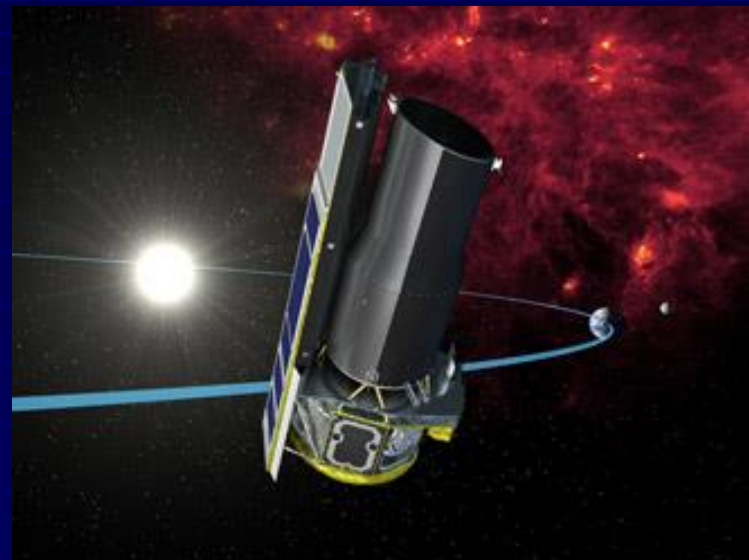

Инфракрасная космическая обсерватория имени Спитцера.

# Космический телескоп



Несмотря на диаметр «всего лишь» 2.4 м телескоп по ряду параметров превосходит крупнейшие наземные инструменты.

Кроме того, он может наблюдать в УФ и ИК.



# Приборы Хаббла



Телескоп может строить изображения и получать спектры в видимом, ИК и УФ диапазонах спектра.

Наблюдение объектов до 31 звездной величины

# Глубокое поле Хаббла

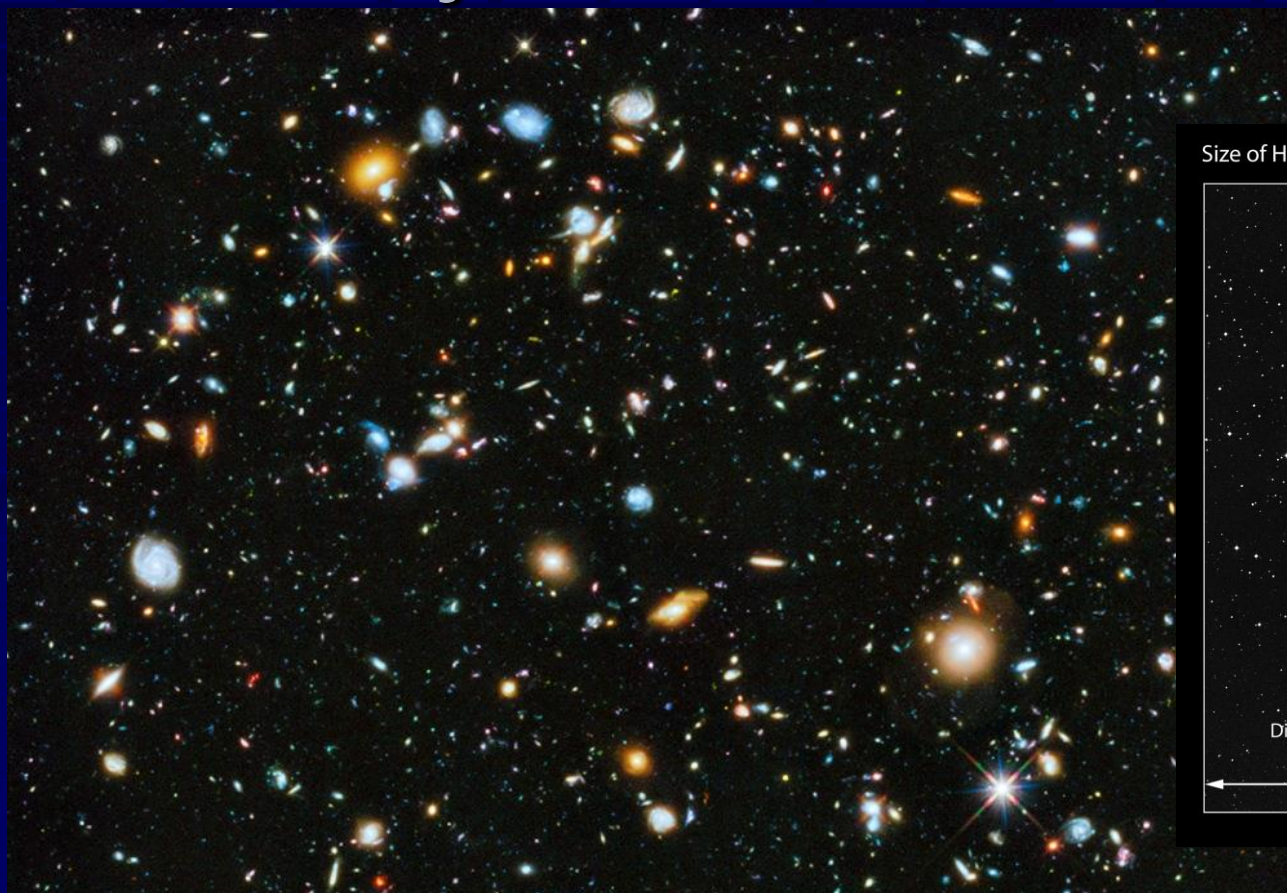

Size of Hubble eXtreme Deep Field on the Sky

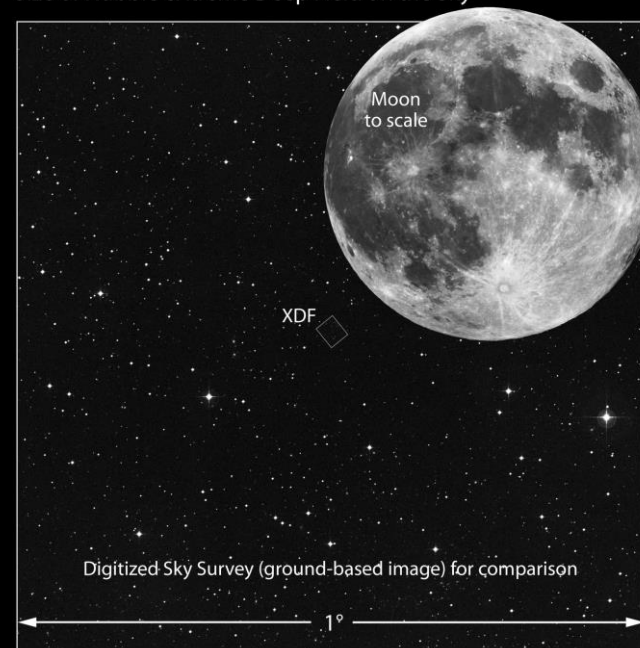

# Астрометрические наблюдения из космоса



Hipparcos

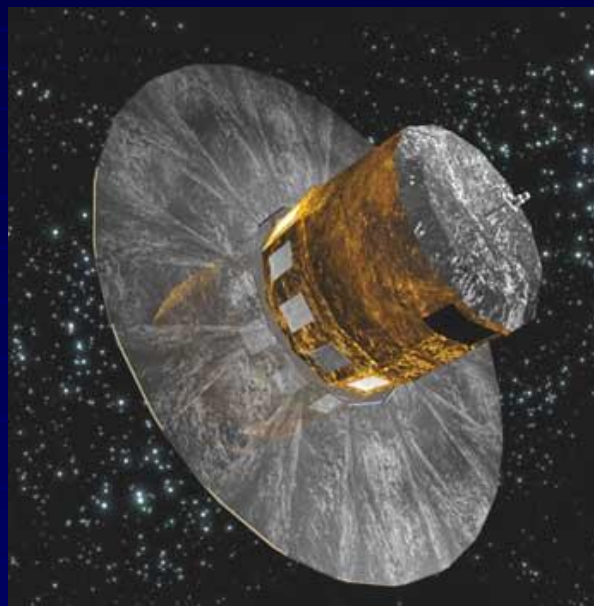

GAIA

Спутник Gaia впервые даст нам трехмерную карту половины Галактики. См. детальное описание в 1609.04153

Наблюдения из космоса произвели революцию в астрометрии.

# Поиски экзопланет



CoRot

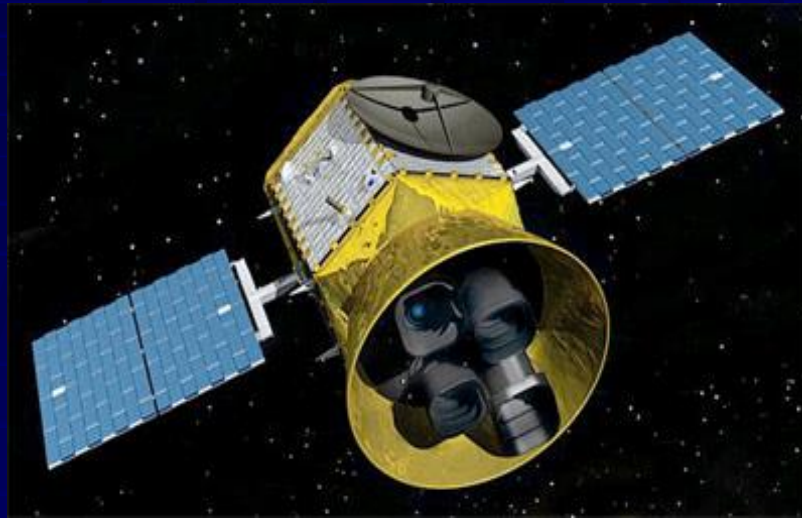

TESS



Kepler

# Кривые блеска при транзитах

## Transit Light Curves

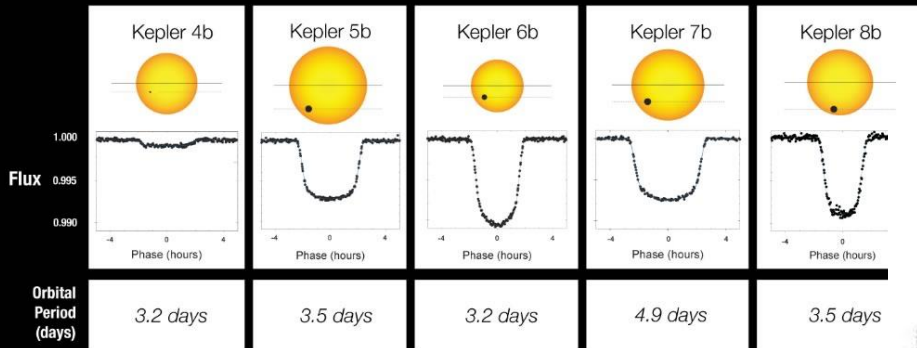

Падение блеска может составлять тысячные или даже десятитысячные доли полного потока.

Необходимо проводить измерения, сохраняя точность в течение нескольких периодов обращения планеты.

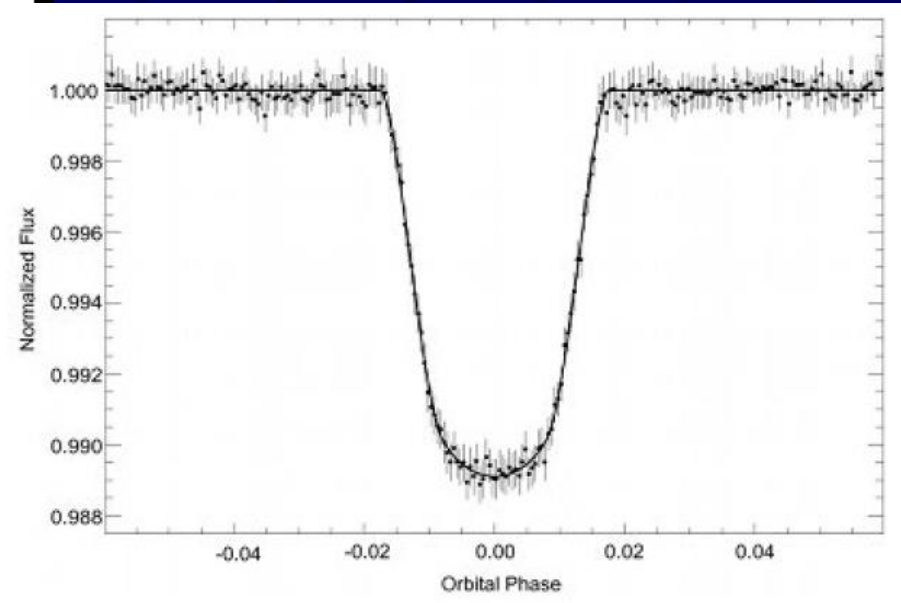

# Темп открытия транзитных планет

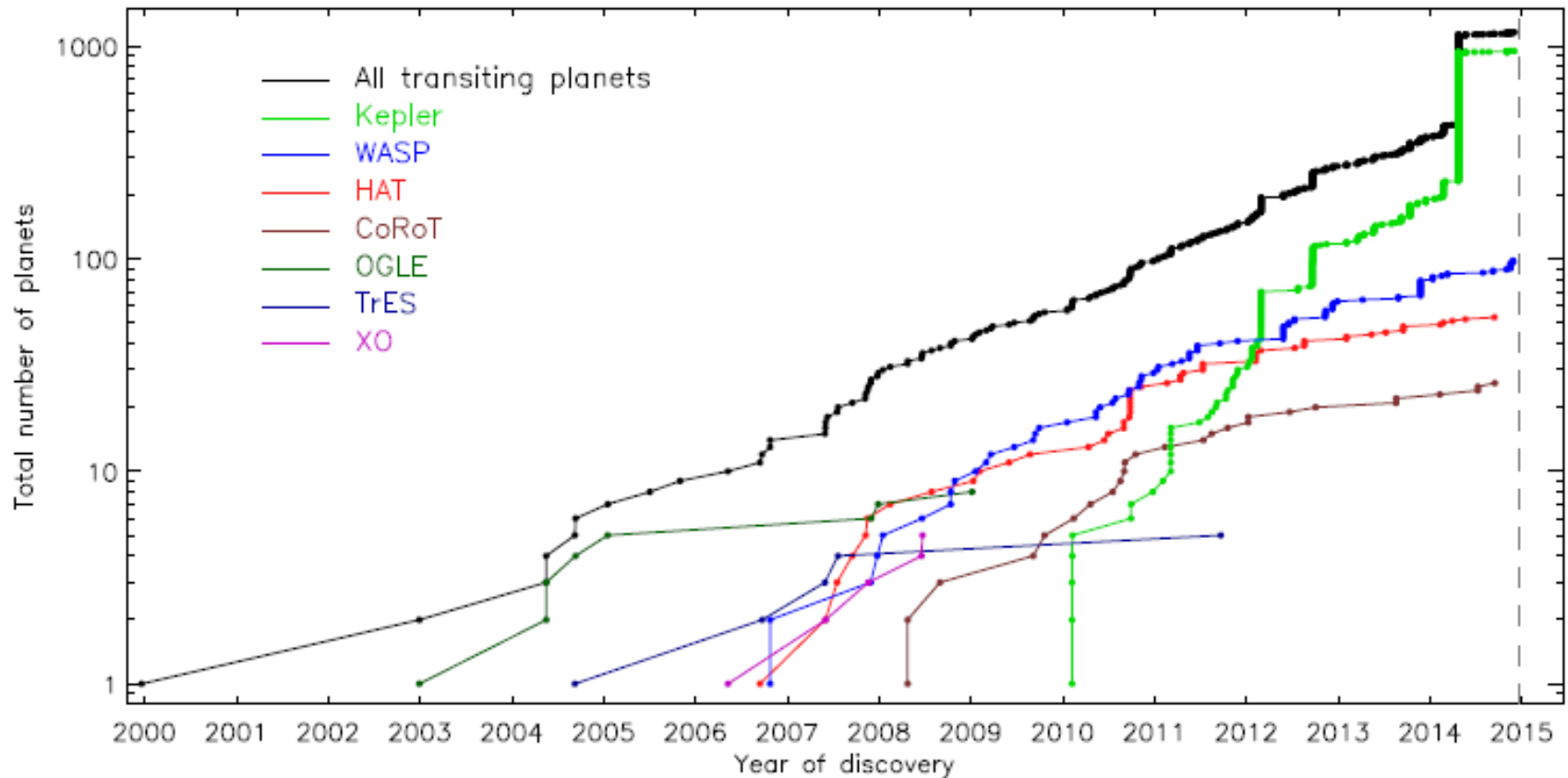

# Радиоастрон



Космический  
интерферометр

Рекордное  
угловое разрешение

# Космический проект eLISA

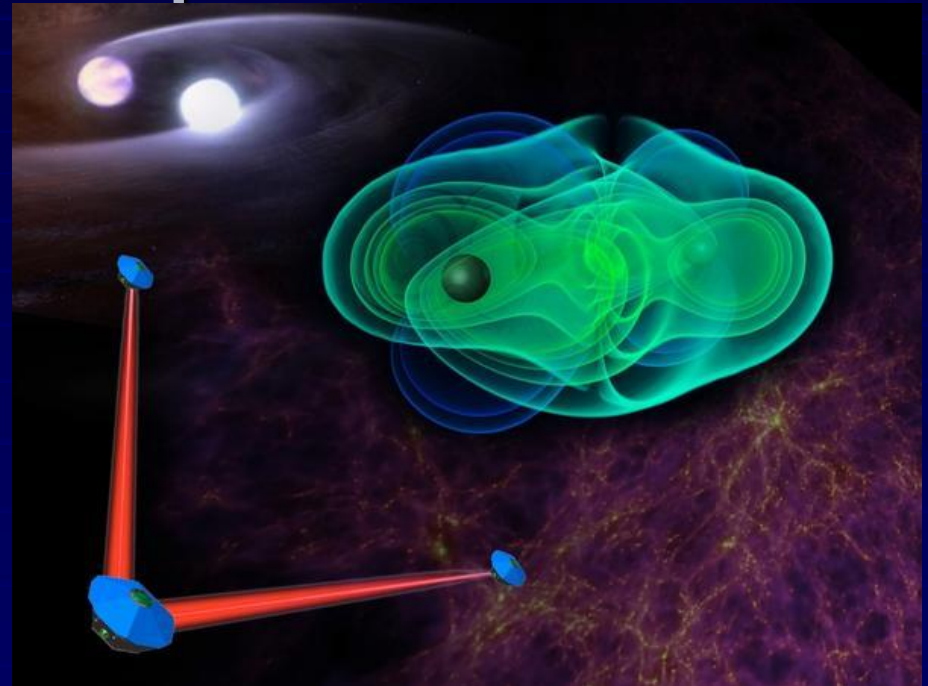
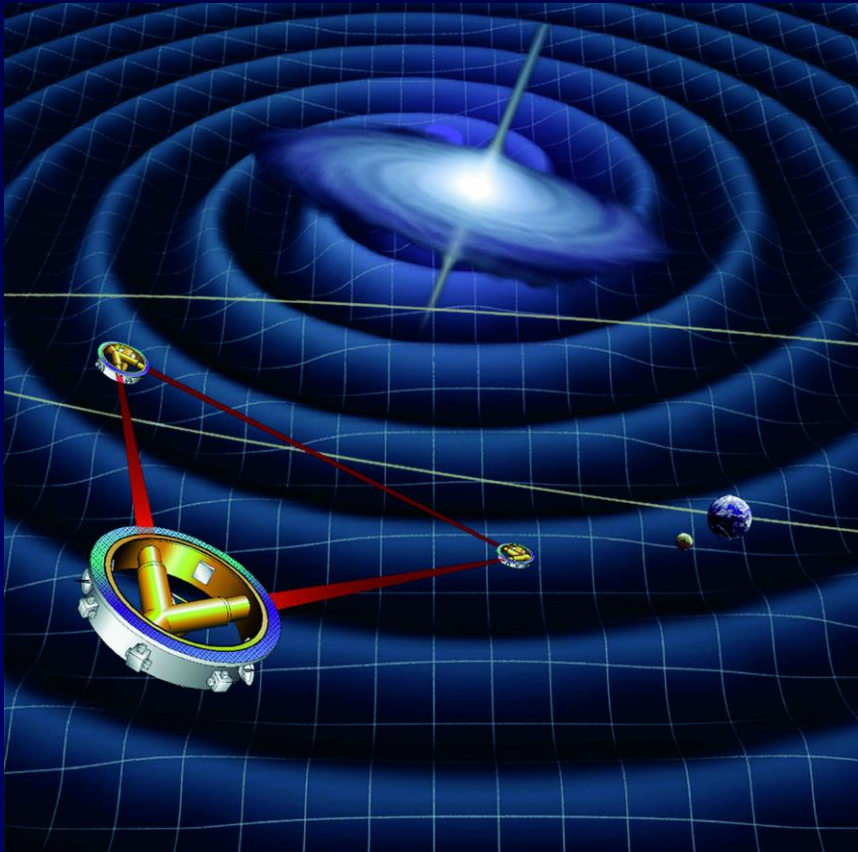

2.5 миллиарда долларов  
NASA сняла свое финансирование  
Сейчас ESA одобрена заявка на запуск  
упрощенного варианта в 2034 г.  
В новом виде проект назван eLISA.  
В 2016 г. NASA вернулось в проект!



# Космические лучи

Возможно, что следующим шагом в изучении космических лучей сверхвысоких энергий будет запуск специальных космических аппаратов.

Задача: изучение редких частиц очень высоких энергий.



# Обзоры

## ROSAT ALL-SKY SURVEY Bright Sources

Aitoff Projection  
Galactic II Coordinate System

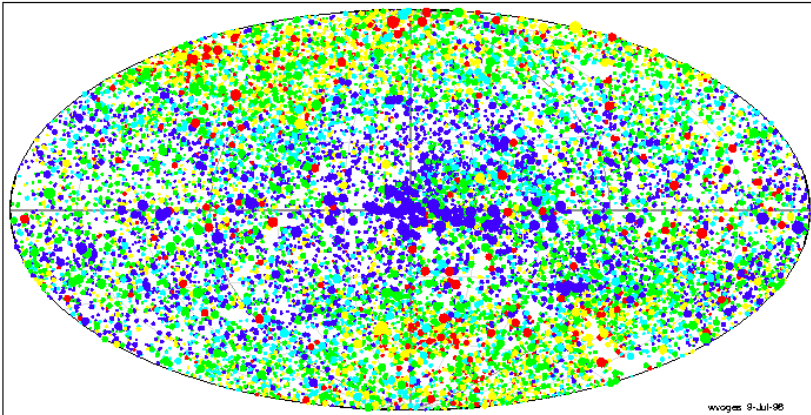

wvoges 9-Jul-98

Energy range: 0.1 - 2.4 keV

Number of RASS-II sources: 18811

Hardness ratio: -1.0 | -0.4 | -0.2 | 0.2 | 0.6 | 1.0 (soft -> hard : magenta - red - yellow - green - cyan)

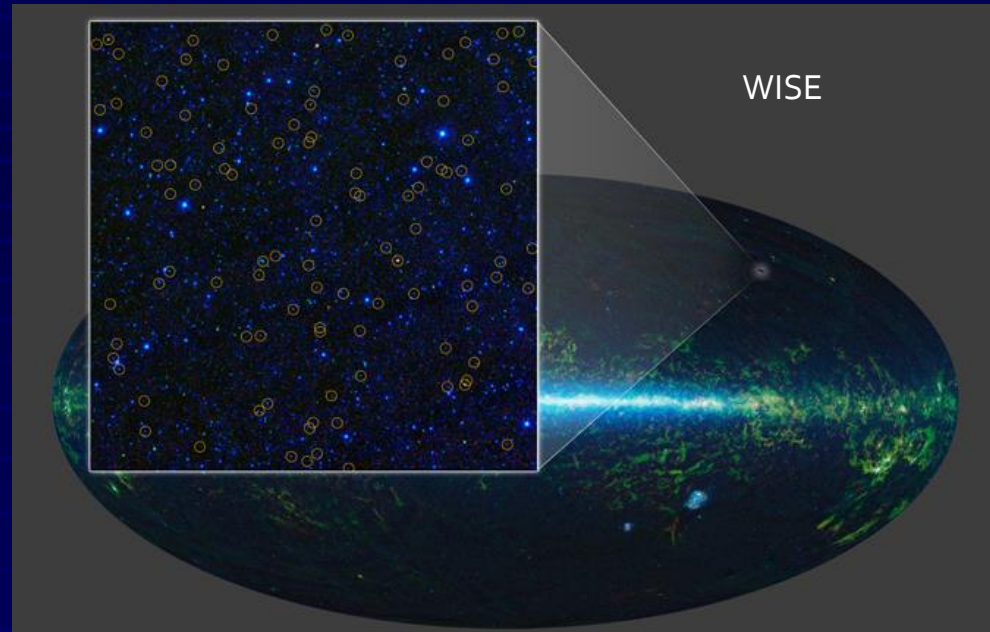

WISE

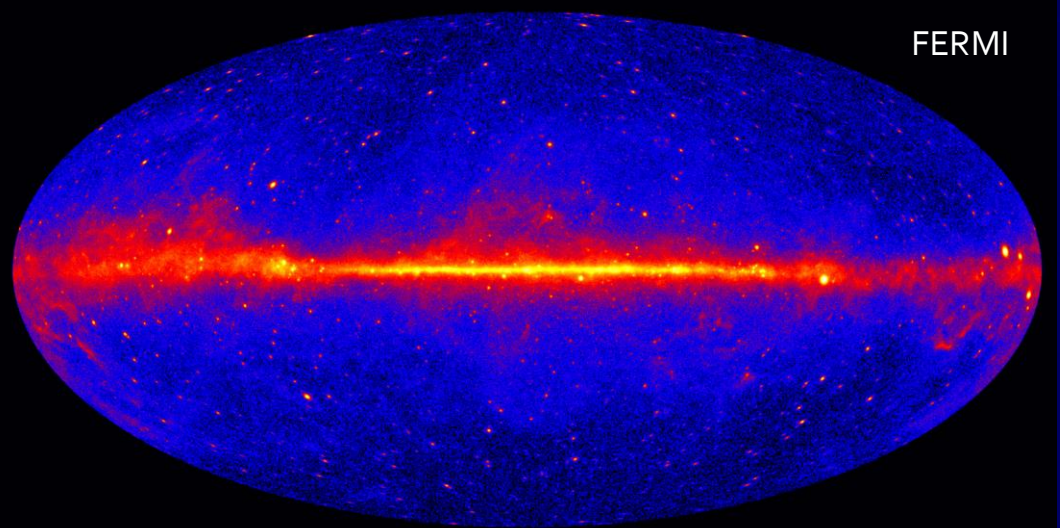

FERMI

# Мониторинг неба

## 2704 BATSE Gamma-Ray Bursts

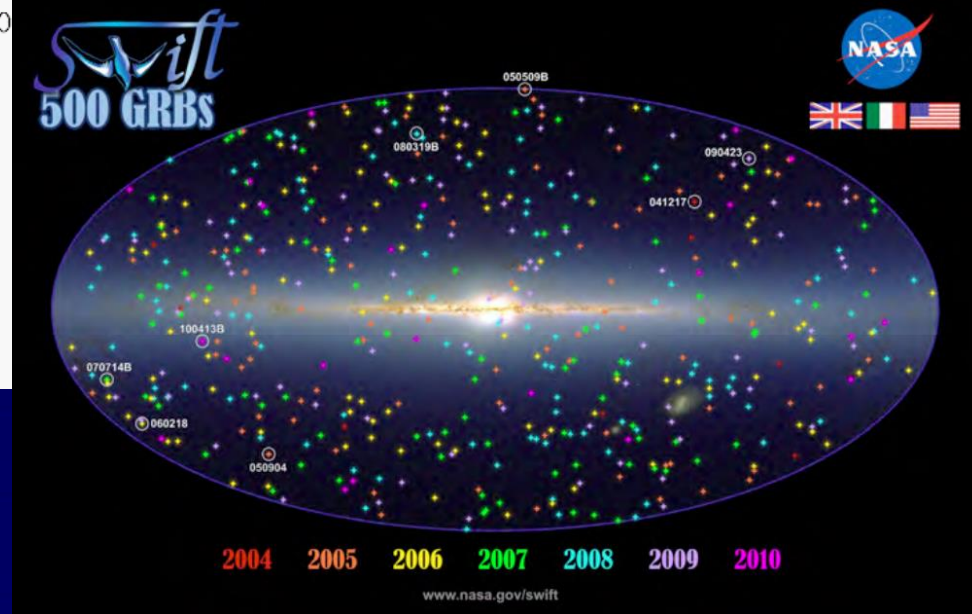
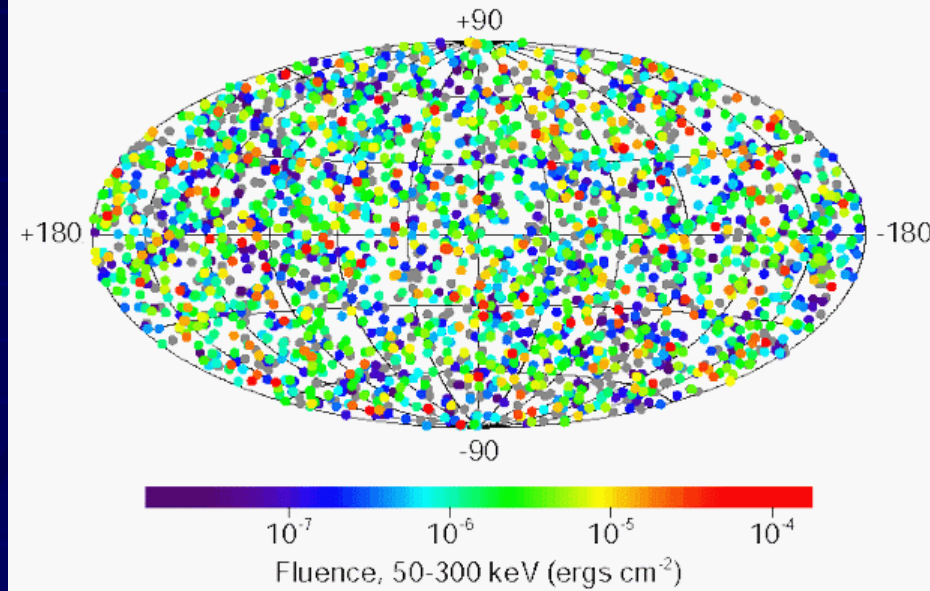

# Спутник WMAP

Спутник WMAP (США)

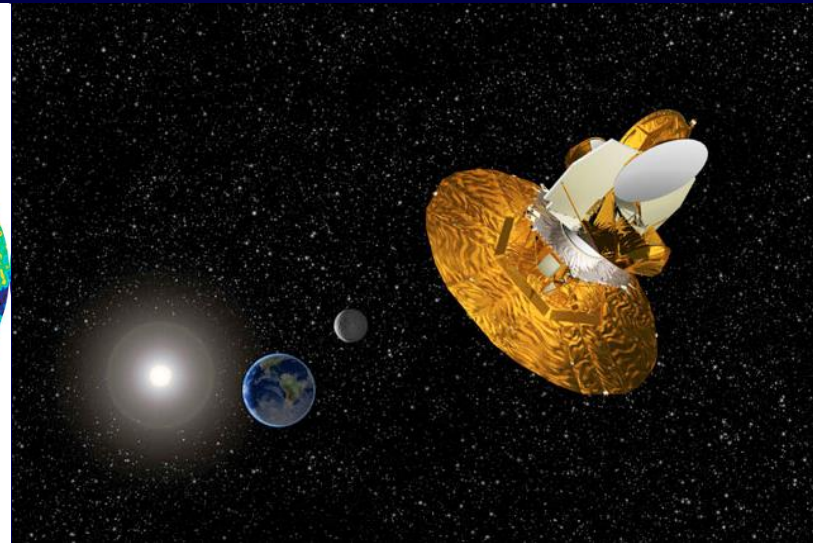
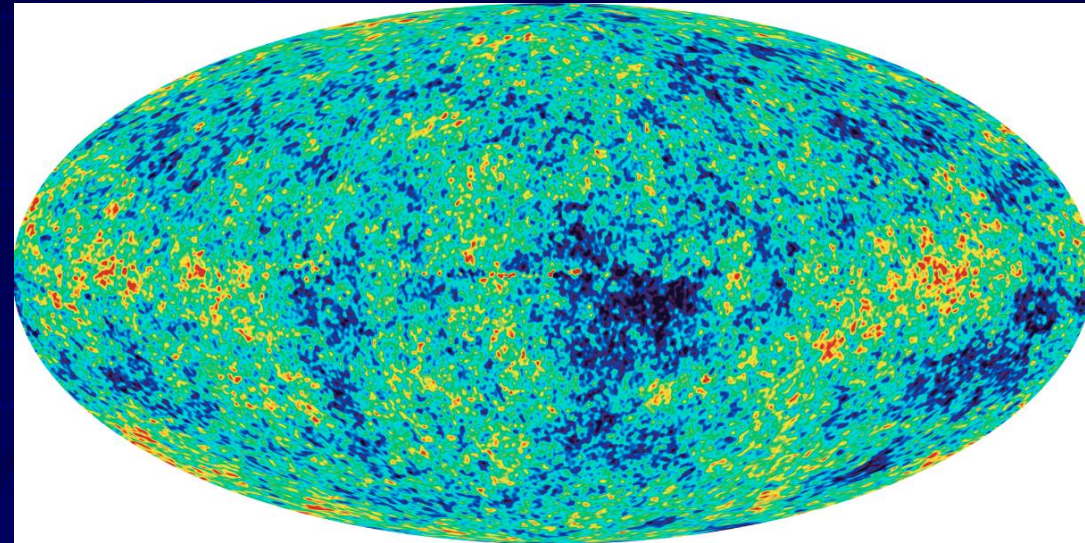

Задача инструмента — изучение микроволнового (реликтового) фона, несущего информацию о молодой Вселенной. То есть это космологический прибор. Однако, поскольку на реликтовое излучение накладывается излучение нашей Галактики, спутник получил важнейшую информацию о свойствах нашей звездной системы.

# Результаты спутника Planck

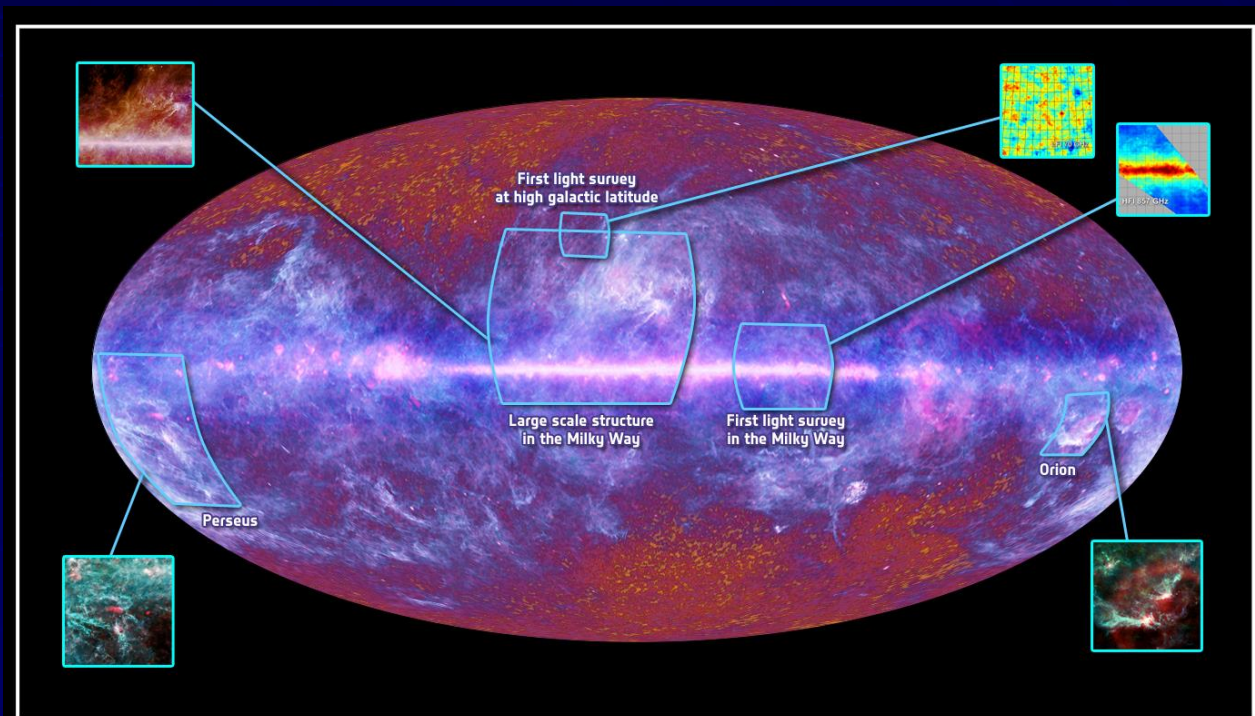
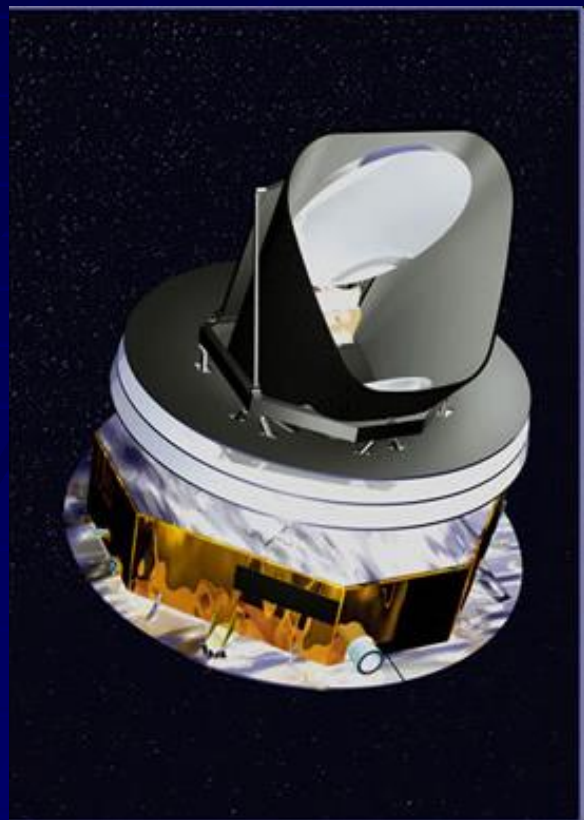

The Planck one-year all-sky survey



(c) ESA, HFI and LFI consortia, July 2010

Наблюдения микроволнового фона на 100 - 857 ГГц

# BICEP2 vs. Planck

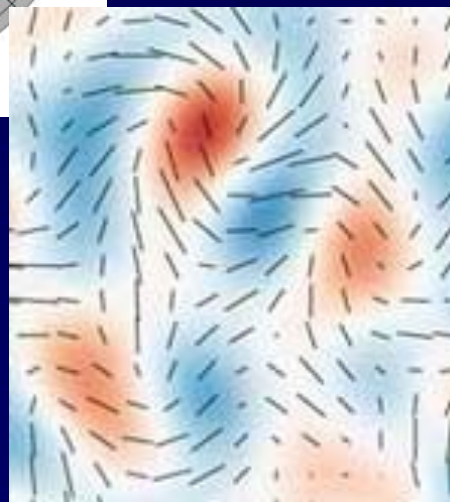
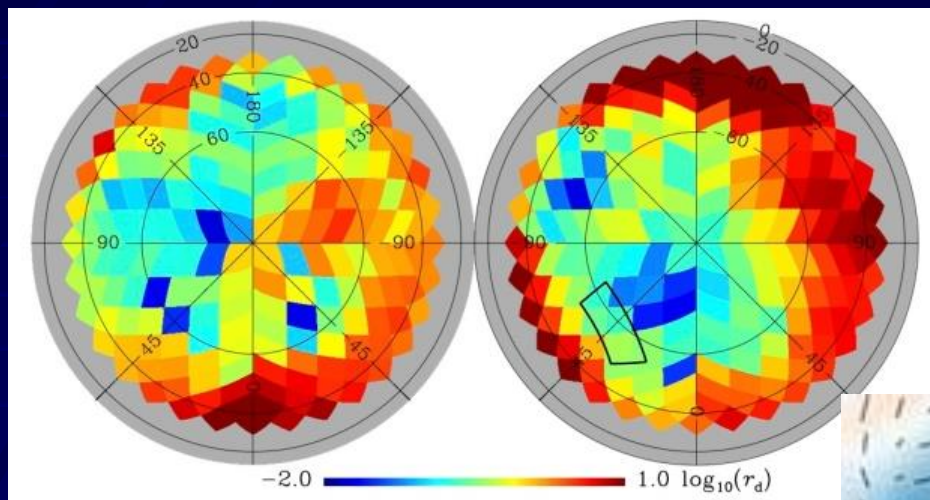

Установить истину помогло то, что Планк может наблюдать все небо на разных частотах.

# Астрономия XXI века

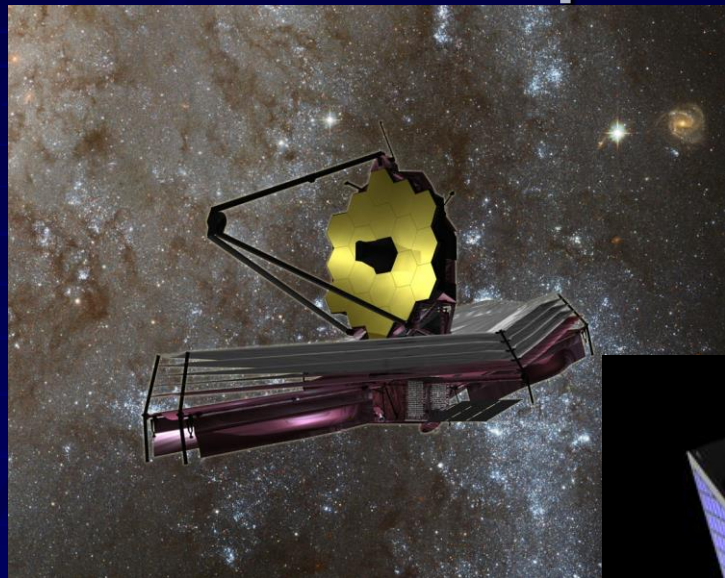

JWST (2022?)

Plato (2026)

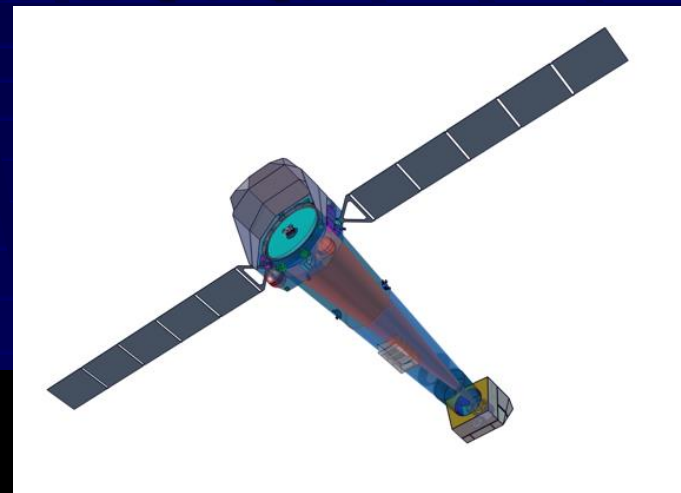

ATHENA (2031)

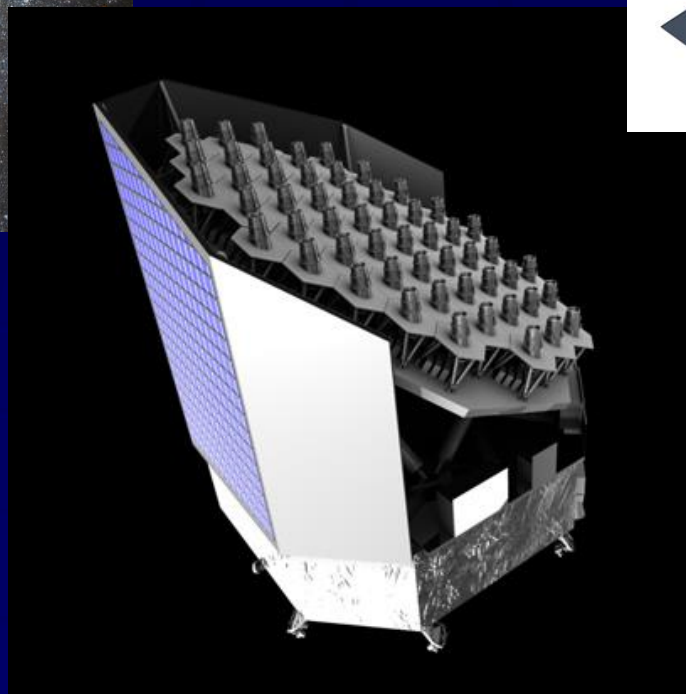

# Итак .....

Астрономия – наблюдательная наука.

Наблюдения идут во всех диапазонах спектра.

Для многих видов наблюдений детекторы необходимо выводить в космос.

Наблюдают не только электромагнитные волны, но и различные виды частиц.

Открыты гравитационные волны.



# Источники



Лекции будут выкладываться у меня на сайте  
<http://xray.sai.msu.ru/~polar/>